

# LiOA

For now & Forever!

## 09-2015

### BẢNG GIÁ HƯỚNG DẪN

RECOMMENDED RETAIL PRICES LIST



# ỔN ÁP 1 PHA A.V.S 1 PHASE

## THÔNG SỐ KỸ THUẬT - SPECIFICATIONS

Kiểu - Type	SH	DRI	DRII
Điện áp vào - Input Voltage	150V(130V) + 250V	90V + 250V	50V + 250V
Điện áp ra - Output Voltage	220V - 110V(100V) ± 2 ~ 3%		
Tần số - Frequency	49Hz ± 62Hz		
Thời gian đáp ứng với 10% điện áp vào thay đổi Response Time Against 10% Input Voltage Deviation	0,4s + 1s 500VA + 10.000VA	1s + 3s 15.000VA + 50.000VA	
Nhiệt độ môi trường Ambient Temperature	-5 °C + +40 °C		
Nguyên lý điều khiển Control System	Động cơ Servo Servo Motor		
Kiểu dáng - Design	Kiểu dáng (kích thước, trọng lượng) thay đổi không cần báo trước The design can be changed without prior notice		
Độ cách điện - Insulation Resistance	Lớn hơn 3MΩ ở điện áp 1 chiều 500V - More than 3MΩ at DC 500V		
Độ bền điện - Dielectric Strength	Kiểm tra ở điện áp 2000V trong vòng 1 phút Tested at AC 2000V for 1 min		

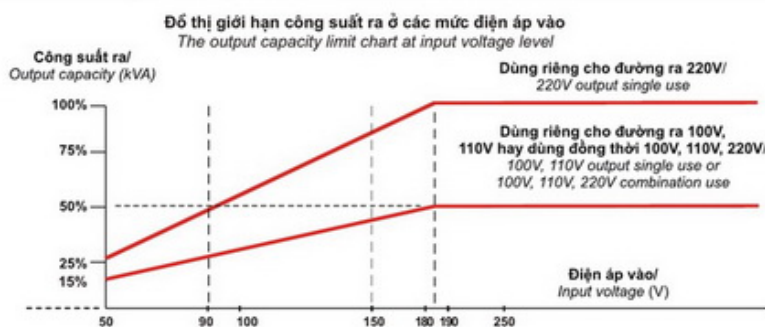

# ỔN ÁP 3 PHA KHÔ A.V.S 3 PHASES - DRY TYPE

## ĐIỀU CHỈNH 3 PHA ĐỘC LẬP

## THÔNG SỐ KỸ THUẬT - SPECIFICATIONS

Kiểu - Type	NM	SH3	DRIII
Điện áp vào - Input Voltage	304V ~ 420V (175V ~ 242V)	260V ~ 430V(150V~248V)	160V ~ 430V (90V ~ 250V)
Điện áp ra - Output Voltage	380V ± 2 ~ 3%	380V ± 2 ~ 3% (200V ± 2 ~ 3%)*	380V ± 2 ~ 3% (200V ± 2 ~ 3%)*
Tần số - Frequency	49Hz ~ 62Hz		
Thời gian đáp ứng với 10% điện áp vào thay đổi Response Time Against 10% Input Voltage Deviation	≤ 30kVA 0,4s + 1s	> 30kVA 1s + 3s	
Nhiệt độ môi trường Ambient Temperature	-5 °C ~ +40 °C		
Nguyên lý điều khiển Control System	Động cơ Servo 1 chiều DC Servo Motor		
Kiểu dáng - Design	Kiểu dáng (kích thước, trọng lượng) thay đổi không cần báo trước The design can be changed without prior notice		
Độ cách điện - Insulation Resistance	Lớn hơn 3MΩ ở điện áp 1 chiều 500V - More than 3MΩ at DC 500V		
Độ bền điện - Dielectric Strength	Kiểm tra ở điện áp 1500V trong vòng 1 phút Tested at AC 1500V for 1 min		

\* Từ 3KVA đến 30KVA máy có 2 đường ra 380V/200V, từ máy 45KVA trở lên chỉ có 380V (Quy cách khác có thể sản xuất theo yêu cầu)

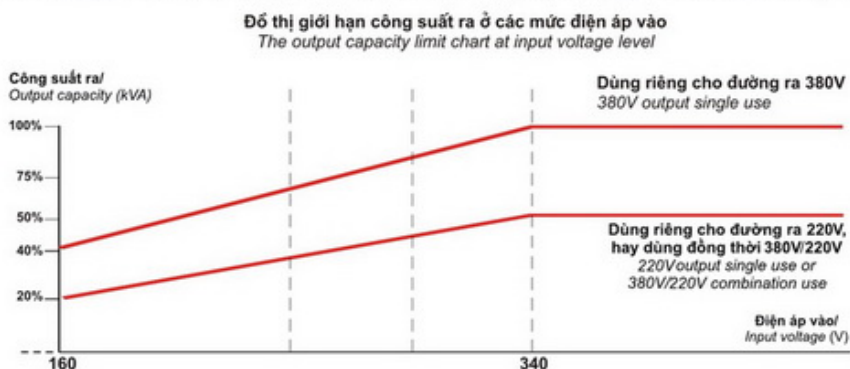

# SH

Mã sản phẩm Code	Diễn giải/Description			Giá Price (VND)	Price (USD)
	Công suất Capacity (kVA)	Kích thước (DxRxH) Dimension (LxWxH) (mm)	Trọng lượng Weight (kg)		
SH-500	0,5	225 x 172 x 177	5,0	1.010.000	48,09
SH-1000	1	225 x 172 x 177	6,2	1.310.000	62,38
SH-2000	2	285 x 208 x 218	9,6	2.070.000	98,57
SH-3000	3	305 x 225 x 305	11,0	2.720.000	129,52
SH-5000	5	305 x 225 x 305	14,8	3.180.000	151,43
SH-7500	7,5	400 x 218 x 310	20,0	4.510.000	214,76
SH-10000	10	405 x 218 x 310	22,5	5.150.000	245,24
SH-15000	15	562 x 312 x 510	54,0	9.290.000	442,38
SH-20000	20	562 x 312 x 510	54,0	12.370.000	589,05
SH-25000	25	690 x 488 x 450	69,0	14.700.000	700,00
SH-30000	30	690 x 488 x 450	76,0	19.080.000	908,57
SH-50000	50	700 x 480 x 660	120,0	31.400.000	1.495,24

# DRI

Mã sản phẩm Code	Diễn giải/Description			Giá Price (VND)	Price (USD)
	Công suất Capacity (kVA)	Kích thước (DxRxH) Dimension (LxWxH) (mm)	Trọng lượng Weight (kg)		
DRI-500	0,5	225 x 172 x 177	5,6	1.160.000	55,24
DRI-1000	1	237 x 183 x 200	7,0	1.410.000	67,14
DRI-2000	2	285 x 208 x 218	10,0	2.150.000	102,38
DRI-3000	3	305 x 225 x 305	12,0	2.810.000	133,81
DRI-5000	5	305 x 225 x 305	15,0	3.630.000	172,86
DRI-7500	7,5	410 x 240 x 355	26,0	5.760.000	274,29
DRI-10000	10	415 x 240 x 355	30,2	7.460.000	355,24
DRI-15000	15	562 x 312 x 510	58,0	13.740.000	654,29
DRI-20000	20	690 x 488 x 450	70,0	18.090.000	861,43
DRI-30000	30	700 x 480 x 660	103,0	27.460.000	1.307,62



- BẢO VỆ QUÁ TẢI CB/CB OVERLOAD PROTECTION
- BẢO VỆ QUÁ ÁP CB ĐẦU VÀO / CB OVER VOLTAGE PROTECTION AT INPUT

# DRII

Mã sản phẩm Code	Diễn giải/Description			Giá Price (VND)	Price (USD)
	Công suất Capacity (kVA)	Kích thước (DxRxH) Dimension (LxWxH) (mm)	Trọng lượng Weight (kg)		
DRII-1000	1	237 x 183 x 200	7,8	1.620.000	77,14
DRII-2000	2	285 x 208 x 218	10,0	2.420.000	115,24
DRII-3000	3	305 x 225 x 305	15,0	3.380.000	160,95
DRII-5000	5	400 x 218 x 310	20,0	4.810.000	229,05
DRII-7500	7,5	445 x 315 x 440	29,2	7.130.000	339,52
DRII-10000	10	490 x 408 x 440	41,0	8.810.000	419,52
DRII-15000	15	700 x 480 x 660	86,0	16.840.000	801,90
DRII-20000	20	700 x 480 x 660	100,0	21.910.000	1.043,33

Các loại ổn áp có quy cách khác được sản xuất theo yêu cầu  
Other specification is manufactured on requirement

## DẢI ĐIỆN ÁP ĐẦU VÀO 304V ~ 420V

INPUT VOLTAGE RANGE 304V ~ 420V

Mã sản phẩm Code	Diễn giải/Description			Giá Price (VNĐ)	Price (USD)
	Công suất Capacity (kVA)	Kích thước (DxRxH) Dimension (LxWxH) (mm)	Trọng lượng Weight (kg)		
NM-150K	150	935 x 665 x 1865	472	91.050.000	4.335,71
NM-200K	200	1122 x 800 x 1737	730	175.100.000	8.338,10
NM-250K	250	1450 x 870 x 2020	890	201.350.000	9358,10
NM-300K	300	1430 x 852 x 1907	840	246.470.000	11.736,67
NM-400K	400	1450 x 870 x 2020	1220	277.650.000	13.221,43
NM-500K/3	500	1132 x 853 x 1535	1350	365.060.000	17.383,81
NM-600K/3	600	1132 x 853 x 1535	1630	417.160.000	19.864,76
NM-800K/3	800	1350 x 860 x 1200	1890	538.680.000	25.651,43
NM-1000K/3	1000	1120 x 760 x 2100	2200	660.200.000	31.438,10
NM-1200K/3	1200	1200 x 800 x 2100	3120	781.710.000	37.224,29

## DẢI ĐIỆN ÁP ĐẦU VÀO 260V ~ 430V

INPUT VOLTAGE RANGE 260V ~ 430V

Mã sản phẩm Code	Diễn giải/Description			Giá Price (VNĐ)	Price (USD)
	Công suất Capacity (kVA)	Kích thước (DxRxH) Dimension (LxWxH) (mm)	Trọng lượng Weight (kg)		
SH3-3K	3	410 x 280 x 640	29	4.540.000	1216,19
SH3-6K	6	410 x 280 x 640	32	6.500.000	309,52
SH3-10K	10	480 x 365 x 715	44	8.530.000	406,19
SH3-15K	15	480 x 365 x 715	52	12.760.000	607,62
SH3-20K	20	545 x 390 x 1090	78	17.390.000	828,10
SH3-30K	30	545 x 390 x 1090	87	24.380.000	1.160,95
SH3-45K	45	610 x 470 x 1270	176	36.900.000	1.757,14
SH3-60K	60	610 x 470 x 1270	188	46.910.000	2.233,81
SH3-75K	75	780 x 562 x 1247	218	53.090.000	2.528,10
SH3-100K	100	780 x 562 x 1247	246	72.050.000	3.430,95
SH3-150K	150	820 x 710x 1635	487	113.820.000	5.420,00
SH3-200K	200	1450 x 870 x 2020	580	210.030.000	10.001,43
SH3-250K	250	1450 x 870 x 2020	1088	241.610.000	11.505,24
SH3-300K	300	1450 x 870 x 2020	1185	295.760.000	14.083,81
SH3-400K/3	400	1132 x 853 x 1535	1320	333.180.000	15.865,71
SH3-500K/3	500	1132 x 853 x 1535	1750	438.080.000	20.860,95
SH3-600K/3	600	1132 x 853 x 1535	1910	500.590.000	23.837,62
SH3-800K/3	800	1500 x 860 x 1400	3240	646.410.000	30.781,43
SH3-1000K/3	1000	1200 x 860 x 2100	3650	792.240.000	37.725,71

## DẢI ĐIỆN ÁP ĐẦU VÀO 160V ~ 430V

INPUT VOLTAGE RANGE 160V ~ 430V

Mã sản phẩm Code	Diễn giải/Description			Giá Price (VNĐ)	Price (USD)
	Công suất Capacity (kVA)	Kích thước (DxRxH) Dimension (LxWxH) (mm)	Trọng lượng Weight (kg)		
DR3-3K	3	410 x 280 x 640	29	5.680.000	270,48
DR3-6K	6	410 x 280 x 640	32	8.120.000	386,67
DR3-10K	10	480 x 365 x 715	44	9.610.000	475,62
DR3-15K	15	480 x 365 x 715	52	15.970.000	760,48
DR3-20K	20	545 x 390 x 1090	96	21.740.000	1.035,24
DR3-30K	30	545 x 390 x 1090	107	30.480.000	1.451,43
DR3-45K	45	780 x 562 x 1277	206	46.120.000	2.196,19
DR3-60K	60	780 x 562 x 1277	232	58.640.000	2.792,38
DR3-75K	75	820 x 710 x 1635	360	66.370.000	3.160,48
DR3-100K	100	820 x 710 x 1635	386	90.060.000	4.288,57

Các loại ổn áp có quy cách khác được sản xuất theo yêu cầu  
Other specification is manufactured on requirement



CHO THỊ TRƯỜNG ĐỒNG NAI VÀ TÂY NGUYÊN

THÔNG SỐ KỸ THUẬT - SPECIFICATIONS

Kiểu - Type	SH Direct	DRI Direct
Điện áp vào - Input Voltage	130V ± 250V	80V ± 240V
Điện áp ra - Output Voltage	220V - 110V ± 2 ~ 3%	
Tần số - Frequency	49Hz ± 62Hz	
Thời gian đáp ứng với 10% điện áp vào thay đổi Response Time Against 10% Input Voltage Deviation	0,4s + 1s 500VA + 11.000VA	
	1s + 3s 15.000VA + 50.000VA	
Nhiệt độ môi trường Ambient Temperature	-5°C + +40°C	
Nguyên lý điều khiển Control System	Động cơ Servo Servo Motor	
Kiểu dáng - Design	Kiểu dáng (kích thước, trọng lượng) thay đổi không cần báo trước The design can be changed without prior notice	
Độ cách điện - Insulation Resistance	Lớn hơn 3MΩ ở điện áp 1 chiều 500V - More than 3MΩ at DC 500V	
Độ bền điện - Dielectric Strength	Kiểm tra ở điện áp 2000V trong vòng 1 phút Tested at AC 2000V for 1 min	



Đồ thị giới hạn công suất ra ở các mức điện áp vào  
The output capacity limit chart at input voltage level

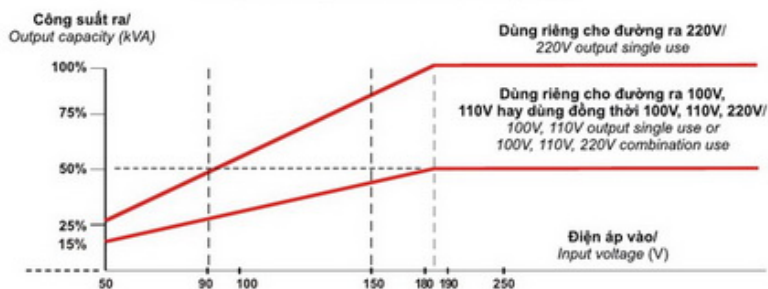

- BẢO VỆ QUÁ TẢI CB/CB OVERLOAD PROTECTION
- BẢO VỆ QUÁ ÁP CB ĐẦU VÀO / CB OVER VOLTAGE PROTECTION AT INPUT
- BỘ ĐẢO NGUỒN, SỬ DỤNG TRỰC TIẾP ĐIỆN LƯỚI HIỂN THỊ ĐIỆN ÁP VÀO VÀ RA

SH

Mã sản phẩm Code	Diễn giải/Description			Giá/ Price (VND)	Price (USD)
	Công suất/ Capacity (kVA)	Kích thước (DxRxC)/Dimension (LxWxH) (mm)	Trọng lượng/ Weight (kg)		
SH-3300	3,3	305 x 225 x 305	10,8	3.046.000	145,04
SH-5500	5,5	305 x 225 x 305	14,5	3.562.000	169,62
SH-8800	8,8	400 x 218 x 310	20	5.051.000	240,52
SH-11000	11	405 x 218 x 310	22,8	5.768.000	274,66

DRI

Mã sản phẩm Code	Diễn giải/Description			Giá/ Price (VND)	Price (USD)
	Công suất/ Capacity (kVA)	Kích thước (DxRxC)/Dimension (LxWxH) (mm)	Trọng lượng/ Weight (kg)		
DRI-3300	3,3	305 x 225 x 305	11,8	3.147.000	149,86
DRI-5500	5,5	305 x 225 x 305	14,8	4.066.000	193,62
DRI-8800	8,8	430 x 260 x 375	26	6.451.000	307,19
DRI-11000	11	430 x 260 x 375	29,6	8.355.000	397,86

# ỔN ÁP 3 PHA NGÂM DẦU ĐIỀU CHỈNH CHUNG

A.V.S 3 PHASES - OIL FILLED TYPE

SỬ DỤNG CHO NHỮNG NƠI ĐIỆN ÁP 3 PHA CÂN BẰNG



## THÔNG SỐ KỸ THUẬT - SPECIFICATIONS

Điện áp vào - <i>Input Voltage</i>	304V ~ 456V (380V ± 20%)
Điện áp ra - <i>Output Voltage</i>	380V (± 1% ~ 5%)
Tần số - <i>Frequency</i>	49Hz ~ 62Hz
Nhiệt độ môi trường <i>Ambient Temperature</i>	-5°C ~ +40°C
Nguyên lý điều khiển <i>Control System</i>	Động cơ Servo <i>Servo Motor</i>
Kiểu dáng - <i>Design</i>	Kiểu dáng (kích thước, trọng lượng) thay đổi không cần báo trước <i>The design can be changed without prior notice</i>
Độ cách điện - <i>Insulation Resistance</i>	Lớn hơn 3MΩ ở điện áp 1 chiều 500V - More than 3MΩ at DC 500V
Độ bền điện - <i>Dielectric Strength</i>	Kiểm tra ở điện áp 2000V trong vòng 1 phút <i>Tested at AC 2000V for 1 min</i>

Mã sản phẩm <i>Code</i>	Diễn giải/Description			Giá Price (VNĐ)	Price (USD)
	Công suất Capacity (kVA)	Kích thước (DxRxH) Dimension (LxWxH) (mm)	Trọng lượng Weight (kg)		
D-150	150	860 x 860 x 1500	700	139.270.000	6.632
D-200	200	940 x 940 x 1500	800	190.140.000	9.054
D-250	250	940 x 940 x 1500	850	241.640.000	11.507
D-300	300	1000 x 1000 x 1700	900	295.780.000	14.085
D-400	400	1000 x 1000 x 1700	1150	333.190.000	15.866
D-500	500	1200 x 1200 x 1700	1290	456.320.000	21.729
D-600	600	1200 x 1200 x 1700	1370	521.430.000	24.830
D-800	800	1280 x 1280 x 2050	1840	673.360.000	32.065
D-1000	1000	1460 x 1460 x 2350	2360	825.280.000	39.299
D-1500	1500	1650 x 1650 x 2350	2900	1.205.020.000	57.382
D-2000	2000	1650 x 1650 x 2350	3200	1.584.750.000	75.464

Các loại ổn áp có quy cách khác được sản xuất theo yêu cầu  
*Other specification is manufactured on requirement*

# BIẾN ÁP ĐỔI NGUỒN HẠ ÁP LOW VOLTAGE TRANSFORMER

## ■ BIẾN ÁP ĐỔI NGUỒN HẠ ÁP 1 PHA 1 PHASE LOW VOLTAGE TRANSFORMER

Biến áp dùng để đổi điện cho các thiết bị dân dụng có điện áp sử dụng theo tiêu chuẩn của Nhật, Đài Loan, Mỹ v.v...  
Và các nhu cầu đặc biệt khác

*This transformer is used to transform voltage for home electrical equipment which operate under US, Japanese, Taiwanese, electrical standard, etc..  
And for other special requirements.*

- Điện áp vào 220V Input 220V
- Điện áp ra 100V - 120V Output 100V - 120V
- Tần số 49Hz ~ 62Hz Frequency 49Hz ~ 62Hz



Mã sản phẩm Code	Công suất Capacity (kVA)	Kích thước (mm) Dimension		Trọng lượng Weight (kg)	Giá Price (VNĐ)	Price (USD)
		Cao (Height)	Đường kính Diameter			
DN002	0,2	80	145	1,8	308.000	14,67
DN004	0,4	110	165	2,5	409.000	19,48
DN006	0,6	110	165	2,5	433.000	20,62
DN010	1,0	120	180	4,0	505.000	24,05
DN012	1,2	120	180	4,3	565.000	26,90
DN015	1,5	120	180	4,6	590.000	28,10
DN020	2,0	147	180	5,4	815.000	38,81

## ■ BIẾN ÁP ĐỔI NGUỒN HẠ ÁP 3 PHA 3 PHASES LOW VOLTAGE TRANSFORMER

Biến áp dùng để đổi điện cho các thiết bị công nghiệp có điện áp sử dụng theo tiêu chuẩn của Nhật, Đài Loan, Mỹ v.v...

Và các nhu cầu đặc biệt khác

*This transformer is used to transform voltage for industrial electrical equipment which operate under US, Japanese, Taiwanese, electrical standard, etc..*

*And for other special requirements*

- Điện áp vào 380V Input 380V
- Điện áp ra 200V (220V) Output 200V (220V)
- Tần số 49Hz ~ 62Hz Frequency 49Hz ~ 62Hz

\* Các loại có công suất từ 200KVA trở lên: Điện áp ra chỉ có 1 đường ra 200V hoặc 220V theo đơn đặt hàng.



### LOẠI CÁCH LY

#### LOW VOLTAGE TRANSFORMER - ISOLATED TYPE

Mã sản phẩm Code	Công suất Capacity (kVA)	Kích thước (mm) (Dài x Rộng x Cao) Dimension L x W x H	Trọng lượng Weight (kg)	Giá Price (VNĐ)	Price (USD)
3K630M2DH5YC	6,3	580X430X560	70	9.950.000	474
3K800M2DH5YC	8	580X430X560	85	12.430.000	592
3K101M2DH5YC	10	580x430x560	105	13.970.000	665
3K151M2DH5YC	15	750x480x680	125	17.270.000	822
3K201M2DH5YC	20	750x480x680	155	21.670.000	1.032
3K301M2DH5YC	30	750x480x680	195	31.240.000	1.488
3K501M2DH5YC	50	900x600x840	305	42.680.000	2.032
3K601M2DH5YC	60	900x600x840	330	45.210.000	2.153
3K801M2DH5YC	80	1130x660x1000	450	55.880.000	2.661
3K102M2DH5YC	100	1130x660x1000	550	65.670.000	3.127
3K152M2DH5YC	150	1400x750x1360	730	85.470.000	4.070
3K202M2DH5YC	200	1400x750x1360	910	100.375.000	4.780
3K252M2DH5YC	250	1540x960x1450	1150	110.385.000	5.256
3K322M2DH5YC	320	1540x960x1450	1260	125.400.000	5.971
3K402M2DH5YC	400	1880x1340x1520	1540	150.535.000	7.168
3K562M2DH5YC	560	1880x1340x1520	1930	200.750.000	9.560

### LOẠI TỰ NGẮN

#### AUTO LOW VOLTAGE TRANSFORMER

Mã sản phẩm Code	Công suất Capacity (kVA)	Kích thước (mm) (Dài x Rộng x Cao) Dimension L x W x H	Trọng lượng Weight (kg)	Giá Price (VNĐ)	Price (USD)
3K101M2YH5YT	10	580x430x560	80	7.370.000	351
3K151M2YH5YT	15	580x430x560	90	9.850.000	469
3K201M2YH5YT	20	580x430x560	105	13.480.000	642
3K301M2YH5YT	30	750x480x680	130	16.830.000	801
3K501M2YH5YT	50	750x480x680	150	22.990.000	1.095
3K601M2YH5YT	60	750x480x680	165	24.750.000	1.179
3K801M2YH5YT	80	900x600x840	230	27.115.000	1.291
3K102M2YH5YT	100	900x600x840	285	30.360.000	1.446
3K152M2YH5YT	150	1130x660x1000	445	43.560.000	2.074
3K202M2YH5YT	200	1130x660x1000	540	61.930.000	2.949
3K252M2YH5YT	250	1400x750x1360	650	75.240.000	3.853
3K322M2YH5YT	320	1400x750x1360	760	90.200.000	4.295
3K402M2YH5YT	400	1540x960x1450	950	112.200.000	5.343
3K562M2YH5YT	560	1540x960x1450	1210	128.700.000	6.129

Các loại máy có quy cách khác được sản xuất theo yêu cầu  
Other specification is manufactured on requirement

■ **NGUỒN 1 CHIỀU DC (MÁY NẠP ẮC QUY)**

DC POWER TRANSFORMER, (BATTERY CHARGE)

Sử dụng cho việc nạp ắc quy trực tiếp hay vào các thiết bị điện 1 chiều

Các nhu cầu điện áp và dòng lớn hơn được sản xuất theo yêu cầu

*Possible to use for battery charging directly or to any DC electrical equipment  
Other specification is manufactured on requirement.*



Mã sản phẩm Code	Dòng tải Current (A)	Điện áp vào Input Voltage (V)	Điện áp ra Output Voltage (V)	Kích thước (mm) Dimension (Dài x Rộng x Cao)	Trọng lượng Weight (kg)	Giá Price (VND)	Price (USD)
<b>BC1815</b>	15	220	DC 0V ~ 18V	290x220x180	7,0	<b>1.903.000</b>	90,62
<b>BC1830</b>	30	220	DC 0V ~ 18V	290x220x180	8,4	<b>2.505.000</b>	119,29
<b>BC3630</b>	30	220	DC 0V ~ 36V	400x260x235	13,2	<b>2.898.000</b>	138,00
<b>BC5030</b>	30	220	DC 2V ~ 50V	400x310x290	19,4	<b>4.260.000</b>	202,86

**THIẾT BỊ KIỂM TRA ẮC QUY**

BATTERY TESTING EQUIPMENT

Thiết bị kiểm tra ắc quy dễ sử dụng, chỉ một vài thao tác là có thể kiểm tra ngay được chất lượng bình ắc quy còn tốt hay đã kém

*Battery testing equipment: Easy to use. Easy to check battery's quality*



Mã sản phẩm Code	Giá Price (VND)	Price (USD)
<b>TBDAQ</b>	<b>339.000</b>	16,14



# BIẾN ÁP VÔ CẤP VARIABLE TRANSFORMER

Sử dụng cho các nhu cầu thí nghiệm, các nhu cầu đặc biệt  
Các nhu cầu dải điện áp khác tiêu chuẩn sản xuất theo yêu cầu

Use for laboratory or special requirement  
Higher voltage range is manufactured on requirement

## ■ BIẾN ÁP VÔ CẤP 1 PHA/ 1 PHASE VARIABLE TRANSFORMER

- Điện áp vào 220V      Input 220V
- Điện áp ra 0V ~ 250V      Output 0V ~ 250V
- Tần số 49Hz ~ 62Hz      Frequency 49Hz ~ 62Hz

LOẠI ĐIỆN ÁP VÀO 220V 50/60HZ, ĐIỆN ÁP RA 0 ~ 250V				
INPUT VOLTAGE 220V 50/60HZ, OUTPUT VOLTAGE 0 ~ 250V				
Mã sản phẩm Code	Dòng tải tối đa Max Current (A)	Công suất Capacity (KVA)	Giá/ Price (VNĐ)	Price (USD)
SD-255	5A	1,1	995.000	43,38
SD-2510	10A	2,2	2.002.000	95,33
SD-2515	15A	3,3	2.997.000	142,71
SD-2525	25A	5,5	4.998.000	238,00
SD-2537.5	37,5A	8,25	7.000.000	333,33
SD-2550	50A	11	9.997.000	476,05

LOẠI ĐIỆN ÁP VÀO 220V 50/60HZ, ĐIỆN ÁP RA 2 ~ 250V				
INPUT VOLTAGE 220V 50/60HZ, OUTPUT VOLTAGE 2 ~ 250V				
Mã sản phẩm Code	Dòng tải tối đa Max Current (A)	Công suất Capacity (KVA)	Giá/ Price (VNĐ)	Price (USD)
SD-2575	75A	16,5	14.984.000	713,52
SD-25100	100A	22	20.016.000	953,14
SD-25150	150A	33	29.969.000	1.427,10
SD-25250	250A	55	49.984.000	2.380,19
SD-25300	300A	66	60.047.000	2.859,38
SD-25500	500A	110	99.969.000	4.760,43

## ■ BIẾN ÁP VÔ CẤP 3 PHA/ 3 PHASES VARIABLE TRANSFORMER

- Điện áp vào 380V      Input 380V
- Điện áp ra 0V ~ 430V      Output 0V ~ 430V
- Tần số 49Hz ~ 62Hz      Frequency 49Hz ~ 62Hz

LOẠI ĐIỆN ÁP VÀO 380V 50/60HZ, ĐIỆN ÁP RA 0 ~ 430V				
INPUT VOLTAGE 380V 50/60HZ, OUTPUT VOLTAGE 0 ~ 430V				
Mã sản phẩm Code	Dòng tải tối đa Max Current (A)	Công suất Capacity (KVA)	Giá/ Price (VNĐ)	Price (USD)
S3-435	5A	3,3	2.997.000	142,71
S3-4310	10A	6,6	6.005.000	285,95
S3-4315	15A	9,9	9.002.000	428,67
S3-4325	25A	16,5	14.984.000	713,52
S3-4337.5	37,5A	24,7	20.016.000	953,14
S3-4350	50A	33	29.969.000	1.427,10

LOẠI ĐIỆN ÁP VÀO 380V 50/60HZ, ĐIỆN ÁP RA 5 ~ 430V				
INPUT VOLTAGE 380V 50/60HZ, OUTPUT VOLTAGE 5 ~ 430V				
Mã sản phẩm Code	Dòng tải tối đa Max Current (A)	Công suất Capacity (KVA)	Giá/ Price (VNĐ)	Price (USD)
S3-4375	75A	49,5	44.953.000	2.140,62
S3-43100	100A	66	60.047.000	2.859,38
S3-43150	150A	99	90.016.000	4.286,48
S3-43250	250A	165	149.953.000	7.140,62
S3-43300	300A	198	180.031.000	8.572,90
S3-43500	500A	330	300.016.000	14.286,48

Các loại máy có quy cách khác được sản xuất theo yêu cầu  
Other specification is manufactured on requirement



# BIẾN ÁP ĐIỆN LỰC 3 PHA NGÂM DẦU

## 3 PHASES POWER TRANSFORMER OIL-FILLED TYPE

### ĐẶC ĐIỂM - FEATURE

Lõi từ của Biến áp được chế tạo bằng những lá thép Silic có chiều cán định hướng chất lượng cao. Thép Silic sau khi được xẻ bằng sẽ được ghép lại với nhau, công nghệ mang tính đột phá của LiOA. Với công nghệ này các lá thép được ép chặt tạo ra các khe hở không khí nhỏ nhất. Vì vậy điểm vượt trội của Biến áp LiOA là tổn hao không tải thấp, giảm trọng lượng, độ ồn thấp và kết cấu vững chắc.

*The cores are made by high quality oriented silicon sheets. After being cut and shaped, this core shall be wound by a break-through technology of LiOA: Woundcore. With this technology silicon sheets are tightly pressed and minimise the air gap and no connection as per normal transformer. Therefore, LiOA transformer has outstanding features of low free-load loss, light weight, low noise and strong construction*

*Winding directly on the silicon core, DDP paper insulation, copper wire coated with enameled or paper make LiOA transformer operate at highest efficiency.*



### ■ 6/ 0,4kV; 10/ 0,4kV; 22/ 0,4kV; Xyn 12 50Hz

Mã sản phẩm Code	Công suất Capacity (kVA)	Kích thước(mm) Dimension (Dài x Rộng x Cao)	Giá Price (VNĐ)	Price (USD)
3D301M1YM1Y1	30&31,5	880x650x1050	71.779.000	3.418
3D501M1YM1Y1	50	1030x670x1050	90.059.000	4.289
3D751M1YM1Y1	75	1190x680x1290	104.879.000	4.994
3D102M1YM1Y1	100	1310x700x1470	113.038.000	5.383
3D162M1YM1Y1	160	1370x770x1530	129.915.000	6.186
3D182M1YM1Y1	180	1370x770x1530	146.164.000	6.960
3D252M1YM1Y1	250	1475x810x1615	186.683.000	8.890
3D322M1YM1Y1	320	1605x850x1665	225.291.000	10.728
3D402M1YM1Y1	400	1575x860x1765	263.138.000	12.530
3D562M1YM1Y1	560	1790x920x1870	301.583.000	14.361
3D632M1YM1Y1	630	1840x900x1860	311.853.000	14.850
3D752M1YM1Y1	750	1870x950x1870	331.343.000	15.778
3D802M1YM1Y1	800	1870x950x1870	353.461.000	16.831
3D103M1YM1Y1	1000	2025x1000x1950	423.257.000	20.155
3D123M1YM1Y1	1250	2030x1000x2160	499.446.000	23.783
3D153M1YM1Y1	1500	2150x1090x2240	580.004.000	27.619
3D163M1YM1Y1	1600	2260x1220x2270	586.598.000	27.933
3D203M1YM1Y1	2000	2380x1340x2530	702.695.000	33.462

### ■ 35/ 0,4kV, Yyn 12 50Hz

Mã sản phẩm Code	Công suất Capacity (kVA)	Kích thước(mm) Dimension (Dài x Rộng x Cao)	Giá Price (VNĐ)	Price (USD)
3D301M3YM1Y1	30&31,5	900x670x1100	73.759.000	3.512
3D501M3YM1Y1	50	1050x680x1290	91.860.000	4.374
3D751M3YM1Y1	75	1220x700x1350	106.976.000	5.094
3D102M3YM1Y1	100	1480x720x1545	115.345.000	5.493
3D162M3YM1Y1	160	1500x820x1645	132.565.000	6.313
3D182M3YM1Y1	180	1500x820x1645	149.147.000	7.102
3D252M3YM1Y1	250	1605x840x1720	190.408.000	9.067
3D322M3YM1Y1	320	1705x880x1770	229.888.000	10.947
3D402M3YM1Y1	400	1705x870x1850	268.508.000	12.786
3D562M3YM1Y1	560	1895x900x1890	307.738.000	14.654
3D632M3YM1Y1	630	1945x900x1995	318.216.000	15.153
3D752M3YM1Y1	750	2025x980x1995	338.106.000	16.100
3D802M3YM1Y1	800	2025x980x1995	360.673.000	17.175
3D103M3YM1Y1	1000	2050x1000x2060	431.896.000	20.566
3D123M3YM1Y1	1250	2090x1030x2250	509.638.000	24.268
3D153M3YM1Y1	1500	2170x1120x2280	591.842.000	28.183
3D163M3YM1Y1	1600	2310x1330x2300	598.569.000	28.503
3D203M3YM1Y1	2000	2360x1350x2420	717.035.000	34.145

**CÁC CHỦNG LOẠI CHÍNH CÔNG TY SẢN XUẤT/ OUR MAIN TYPE**

- Công suất 30kVA ~ 6300kVA  
 - Điện áp & tổ đấu dây  
 Capacity 30kVA ~ 6300kVA  
 Voltage & connection cabinet

- 6,3 & 10/0,4kV      ■ 22/0,4kV      ■ 35/0,4kV  
 Dyn; Yyn            Dyn; Yyn        Yyn; Dyn
- 6,3 & 10(22)/0,4kV   ■ 15(22)/0,4kV   ■ 35(22)/0,4kV  
 DYyn; DDyn        DDyn            YDyn

**■ 10(22)/0,4kV DY/yn-11-12**

Mã sản phẩm Code	Công suất Capacity (kVA)	Kích thước(mm) Dimension (Dài x Rộng x Cao)	Giá Price (VND)	Price (USD)
3D501H2TM1Y1	50	1030x670x1080	77.759.000	3.512
3D751H2TM1Y1	75	1190x680x1320	91.860.000	4.374
3D102H2TM1Y1	100	1310x700x1500	106.976.000	5.094
3D162H2TM1Y1	160	1370x770x1560	115.345.000	5.493
3D182H2TM1Y1	180	1370x770x1560	132.565.000	6.313
3D252H2TM1Y1	250	1475x810x1650	149.147.000	7.102
3D322H2TM1Y1	320	1605x850x1690	190.408.000	9.067
3D402H2TM1Y1	400	1575x860x1790	229.888.000	10.947
3D502H2TM1Y1	500	1790x920x1900	268.508.000	12.786
3D632H2TM1Y1	630	1840x900x1890	307.738.000	14.654
3D752H2TM1Y1	750	1870x950x1900	318.216.000	15.153
3D802H2TM1Y1	800	1870x950x1900	338.106.000	16.100
3D103H2TM1Y1	1000	2025x1000x1980	360.673.000	17.175
3D123H2TM1Y1	1250	2030x1000x2190	431.896.000	20.566
3D153H2TM1Y1	1500	2150x1090x2260	509.638.000	24.268
3D163H2TM1Y1	1600	2260x1220x2290	591.842.000	28.183
3D183H2TM1Y1	1800	2320x1330x2340	598.569.000	28.503
3D203H2TM1Y1	2000	2380x1340x2550	717.035.000	34.145

**■ 35(22)/0,4kV -Y - D/yn-12-11**

Mã sản phẩm Code	Công suất Capacity (kVA)	Kích thước(mm) Dimension (Dài x Rộng x Cao)	Giá Price (VND)	Price (USD)
3D501H4NM1Y1	50	1050x680x1330	96.450.000	4.593
3D751H4NM1Y1	75	1220x700x1390	112.320.000	5.349
3D102H4NM1Y1	100	1480x720x1590	121.120.000	5.768
3D162H4NM1Y1	160	1500x820x1690	139.200.000	6.629
3D182H4NM1Y1	180	1500x820x1690	156.600.000	7.457
3D252H4NM1Y1	250	1605x840x1760	199.900.000	9.519
3D322H4NM1Y1	320	1705x880x1810	242.000.000	11.524
3D402H4NM1Y1	400	1705x870x1890	282.000.000	13.429
3D562H4NM1Y1	560	1895x900x1930	323.125.000	15.378
3D632H4NM1Y1	630	1945x900x2030	334.150.000	15.912
3D752H4NM1Y1	750	2025x980x2030	355.000.000	16.905
3D802H4NM1Y1	800	2025x980x2030	379.000.000	18.048
3D103H4NM1Y1	1000	2050x1000x2100	453.500.000	21.595
3D123H4NM1Y1	1250	2090x1030x2290	535.000.000	25.476
3D153H4NM1Y1	1500	2170x1120x2280	622.000.000	29.619
3D163H4NM1Y1	1600	2310x1330x2320	629.000.000	29.952
3D203H4NM1Y1	2000	2430x1360x2590	753.000.000	35.857



Các loại máy có quy cách khác được sản xuất theo yêu cầu  
 Other specification is manufactured on requirement

# MÁY ĐIỀU ÁP DƯỚI TẢI STEP VOLTAGE REGULATOR

- Máy điều áp LIOA duy trì sự ổn định của lưới điện thông qua việc nâng lại điện áp bị sụt giảm trong quá trình truyền tải điện.  
*LIOA Step Voltage Regulator maintain the stabilization of the power network through stepping up the voltage lost during the power transmission.*
- Máy điều áp LIOA điều chỉnh điện áp ngay trên mạng lưới trung thế đảm bảo điện áp trung thế trên từng vùng ổn định.  
*LIOA Step Voltage Regulator regulates medium voltage power line and ensure The stabilization of medium voltage to every remote areas.*
- Nhờ tính năng trên của máy điều áp LIOA mà chúng ta giảm được
  - Thực trạng về hiện tượng điện áp liên tục thay đổi/ *The fact of voltage is always changing*
  - Tổn hao điện năng do sụt áp trong quá trình truyền tải điện/ *The loss of power due to reduced voltage during transmission*
  - Số lần ngắt điện để chỉnh điện áp/ *The frequency of power cut for power switchboard adjustment*
  - Chi phí vận hành mạng truyền tải điện/ *The costs for operating the power transmission network*



# MÁY BIẾN ÁP ĐIỆN LỰC TỰ ĐỘNG ỔN ĐỊNH ĐIỆN ÁP AUTOMATIC STABILIZER POWER TRANSFORMER

**22 ± 4x 5%/ 0.4kV**  
(Dây điện áp tiêu chuẩn: 6,3kV; 10kV; 15kV; 22kV; 35kV)/ (Standard medium Voltage 6,3kV; 10kV; 15kV; 22kV)

Mã sản phẩm Code	Công suất Capacity (kVA)	Trọng lượng/ Weight (kg)		Giá/ Price (VND)	Giá/ Price (USD)
		TL dầu/ Oil weight (kg)	Tổng TL/ Total weight (kg)		
3B4022C	400	720	2630	464.000.000	22.095
3B5622C	560	810	2950	502.000.000	23.905
3B6322C	630	890	3200	512.000.000	24.381
3B7522C	750	940	3250	532.000.000	25.353
3B10022C	1000	1040	3980	624.000.000	29.714
3B12522C	1250	1150	4970	700.000.000	33.333
3B16022C	1600	1810	5380	787.000.000	37.476
3B20022C	2000	1930	7280	904.000.000	43.048
3B25022C	2500	2110	8330	1.200.000.000	57.143

# MÁY ĐIỀU ÁP DƯỚI TẢI 3 PHA TỰ NGÃU 3 PHASES STEP VOLTAGE REGULATOR

**22 ± 4 x 2,5%/ 22kV**  
(Dây điện áp tiêu chuẩn: 6,3kV; 10kV; 15kV; 22kV; 35kV)/ (Standard medium Voltage 6,3kV; 10kV; 15kV; 22kV)

Mã sản phẩm Code	Công suất Capacity (kVA)	Dòng tải Load Current (A)	Trọng lượng/ Weight (kg)		Giá/Price (VND)	Giá/ Price (USD)
			TL dầu/ Oil weight (kg)	Tổng TL/ Total weight (kg)		
3T20222T	4.000	100	1.200	4.500	1.100.000.000	52.381
3T25222T	6.000	150	1.800	6.000	1.400.000.000	66.667
3T32222T	9.000	200	2.500	8.000	1.600.000.000	76.190
3T40222T	10.000	250	2.900	8.700	1.900.000.000	90.476
3T56222T	11.500	300	3.500	9.500	2.300.000.000	109.524
3T63222T	13.500	350	4.200	11.000	2.600.000.000	123.810
	16.000	400	5000	12.500	3.000.000.000	142.857





Các loại máy có quy cách khác được sản xuất theo yêu cầu  
Other specification is manufactured on requirement

# Ổ CẮM KÉO DÀI

## ĐẶC ĐIỂM NỔI BẬT / FEATURES

- Tiếp xúc tốt / Good contact.
- Bảo vệ quá tải bằng CB (trừ Model TC và TS) / CB overload protection (except Model TC & TS)
- Mỗi ổ cắm mỗi màu / One color for each socket
  - ➔ Tránh nhầm lẫn / Avoid confusion
  - ➔ An toàn hơn! / Safer!
- Ổ Đa năng có nắp che an toàn / Universal extension socket with safety lid protection
- Ổ Đa năng cắm được hầu hết các loại phích cắm trên thế giới / Universal socket is suitable for almost all plugs in the world



- Ổ an toàn 3 chân tiêu chuẩn Châu Âu. (Schuko) 
- Ổ an toàn 3 chân - tiêu chuẩn Anh BS 
- Ổ an toàn 3 chân - tiêu chuẩn Úc 
- Ổ an toàn 3 chân - tiêu chuẩn Mỹ 
- Ổ sạc USB 5V 1A - dùng sạc cho các thiết bị như Iphone, Ipad, các thiết bị của Samsung... 

■ Đối với sản phẩm xuất khẩu thị trường Châu Âu, Anh, Úc, Trung Quốc, Mỹ, tất cả các ổ đều được dùng theo tiêu chuẩn khu vực đó.



# EXTENSION SOCKETS

- Ổ CẮM KÉO DÀI CÔNG SUẤT LỚN / HIGH CAPACITY EXTENSION SOCKET 
- Ổ CẮM KÉO DÀI ĐA NĂNG TRUNG TÂM - CÓ MẠCH CHỐNG SÉT ĐƯỜNG THÔNG TIN / POWER CENTRAL UNIVERSAL SOCKET FOR OFFICE - ANTI THUNDER CIRCUIT FOR DATA LINE 
- Ổ CẮM KÉO DÀI PHỔ THÔNG / COMMON EXTENSION SOCKET 
- Ổ CẮM KÉO DÀI, CẮM PHÍCH Dẹt, PHÍCH TRÒN Ø4 VÀ Ø5 / EXTENSION SOCKET FOR FLAT OR Ø4 & Ø5 ROUND PIN PLUG 
- Ổ CẮM KÉO DÀI ĐA NĂNG / UNIVERSAL EXTENSION SOCKET 
- Ổ CẮM KÉO DÀI ĐA NĂNG KẾT HỢP / COMBINE UNIVERSAL EXTENSION SOCKET 
- Ổ CẮM KÉO DÀI ĐA NĂNG XOAY - KIỂU DÁNG THỜI TRANG HIỆN ĐẠI / UNIVERSAL ROTATING EXTENSION SOCKET 
- Ổ CẮM KÉO DÀI QUAY TAY CUỘN DÂY KÍN / HAND ROLLING EXTENSION SOCKET WITH TIGHT WIRE ROLLED 
- Ổ CẮM KÉO DÀI QUAY TAY KIỂU RULO / RULEAU TYPE HAND ROLLING UP EXTENSION SOCKET 

**Ổ CẮM KÉO DÀI ĐA NĂNG TRUNG TÂM CÓ MẠCH CHỐNG SÉT ĐƯỜNG THÔNG TIN**  
 POWER CENTRAL UNIVERSAL SOCKET FOR OFFICE - WITH ANTI-THUNDER CIRCUIT FOR DATA LINE



- Ổ cắm đa năng có nắp che an toàn - Chống quá tải bằng CB.
- Các ổ cắm có các màu khác nhau giúp tránh nhầm lẫn. Các chỉ dẫn cụ thể, rõ ràng.
- 2 mạch chống xung (chống sét) cho 2 đường thông tin độc lập (điện thoại và Internet).
- Khoảng cách các ổ cắm đủ rộng đảm bảo cắm được các loại phích cắm bản rộng.
- Đặc biệt có 2 ổ cắm dành cho ADAPTER lớn.
- Cắm được hầu hết các loại phích cắm trên thế giới.

- Universal outlets with safety lid protection
- Multi color outlet to avoid confusion. Clear guide in detail
- 2 anti-thunder circuits for data lines (telephone and internet)
- Gaps between outlet is large enough for big plugs
- 2 special outlet for big adapter
- Universal outlet is suitable for almost all plugs in the world



Mã sản phẩm Code	Số ổ cắm No. of outlet	Số công tắc No. of switch	Chiều dài dây Wire length	Số lõi dây No. of core	Giá (VND)	Price (USD)
6 OFFICE-3W	6	1	3m	3	317.000	15,10

Đóng gói/ packing 15 chiếc/ thùng (15 pieces/box)



Mã sản phẩm Code	Số ổ cắm No. of outlet	Số công tắc No. of switch	Chiều dài dây Wire length	Số lõi dây No. of core	Giá (VND)	Price (USD)
6 OFFICE-3	6	1	3m	3	317.000	15,10

Đóng gói/ packing 15 chiếc/ thùng (15 pieces/box)



Mã sản phẩm Code	Số ổ cắm No. of outlet	Số công tắc No. of switch	Chiều dài dây Wire length	Số lõi dây No. of core	Giá (VND)	Price (USD)
10 OFFICE-3W	10	1	3m	3	427.000	20,33

Đóng gói/ packing 10 chiếc/ thùng (10 pieces/box)



Mã sản phẩm Code	Số ổ cắm No. of outlet	Số công tắc No. of switch	Chiều dài dây Wire length	Số lõi dây No. of core	Giá (VND)	Price (USD)
10 OFFICE-3	10	1	3m	3	427.000	20,33

Đóng gói/ packing 10 chiếc/ thùng (10 pieces/box)



**THIẾT KẾ MỚI - MỖI Ổ CẮM 1 MÀU - TRÁNH NHẦM LẪN, AN TOÀN HƠN!**  
 NEW DESIGN - MULTICOLOR - NO CONFUSION AND SAFER!

**ĐỐI VỚI LOẠI DÂY 3 RUỘT DẪN CÓ 3 LOẠI ĐẦU PHÍCH CẮM**  
 TIÊU CHUẨN MỸ UL (Ⓛ); TIÊU CHUẨN CHÂU ÂU (Ⓜ); TIÊU CHUẨN ANH UK (Ⓡ)  
 THERE ARE 3 PLUG TYPES FOR 3 CORES WIRE US STANDARD, EU STANDARD, UK STANDARD

# Ổ CẮM KÉO DÀI CÔNG SUẤT LỚN

## Có nắp che an toàn - Công suất 3300w Max 15A 250V~

HIGH CAPACITY EXTENSION SOCKET - SAFETY LID PROTECTION - CAPACITY 3300W MAX 30A 250V~

Có bảo vệ quá tải bằng CB - Có nắp che an toàn. Chi tiết đồng bên trong có thiết kế đặc biệt giúp cho việc cắm được các loại phích cắm tiêu chuẩn Mỹ, Nhật, Châu Âu Ø4, Ø5, luôn luôn chặt, tiếp xúc tốt. Các đầu nối dây của ổ cắm đều được bắt vít (không hàn). Thiết kế công tắc chìm sâu, đảm bảo an toàn tuyệt đối vì không thể vô tình làm tắt hay bật nguồn ngoài mong muốn.

CB overload protection. Safety lid protection. Inner copper part with special design makes Ø4 & Ø5 plug of EU, Japanese and US standard tight & well - contacted. Connectors are screwed (not welded). Sunk deep design of switch ensures absolute safety because of not turning on or off automatically out of desire



Ổ cắm 4 hai chấu super

Mã sản phẩm Code	Số ổ cắm No. of outlet	Số công tắc No. of switch	Chiều dài dây Wire length	Số lõi dây No. of core	Giá (VND) Price (VND)	Price (USD)
4SS2.5-2	4	1	2,5m	2	108.000	5,14

Đóng gói/ packing 10 chiếc/ thùng (10 pieces/box)



Ổ cắm 6 ba chấu super

Mã sản phẩm Code	Số ổ cắm No. of outlet	Số công tắc No. of switch	Chiều dài dây Wire length	Số lõi dây No. of core	Giá (VND) Price (VND)	Price (USD)
6SS2.5-2	6	3	2,5m	2	174.000	8,29
6SS2.5-3	6	3	2,5m	3	208.000	9,90

Đóng gói/ packing 10 chiếc/ thùng (10 pieces/box)

## LOẠI THIẾT KẾ ĐẶC BIỆT CHO THIẾT BỊ NGHE NHÌN HI-END, PHÒNG THÍ NGHIỆM VÀ BỆNH VIỆN ★★★★★

SPECIAL DESIGN FOR HI-END AUDIO, LABO AND HOSPITAL

CÓ ĐỒNG HỒ BẢO ĐIỆN ÁP HOẶC CÔNG SUẤT POWER OR VOLTAGE INDICATOR

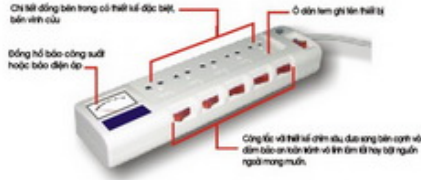

Mã sản phẩm Code	Số ổ cắm No. of outlet	Số công tắc No. of switch	Đồng hồ báo Indicator	Chiều dài dây Wire length	Số lõi dây No. of core	Giá (VND) Price (VND)	Price (USD)
5OFSSA2.5-2	5	5	Ampe (A)	2,5m	2	241.000	11,48
5OFSSV2.5-2	5	5	Vol (V)	2,5m	2	241.000	11,48



Mã sản phẩm Code	Số ổ cắm No. of outlet	Số công tắc No. of switch	Đồng hồ báo Indicator	Chiều dài dây Wire length	Số lõi dây No. of core	Giá (VND) Price (VND)	Price (USD)
5OFSSA2.5-3	5	5	Ampe (A)	2,5m	3	273.000	13,00
5OFSSV2.5-3	5	5	Vol (V)	2,5m	3	273.000	13,00

Đóng gói/ packing 10 chiếc/ thùng (10 pieces/box)

Mã sản phẩm Code	Số ổ cắm No. of outlet	Số công tắc No. of switch	Đồng hồ báo Indicator	Chiều dài dây Wire length	Số lõi dây No. of core	Giá (VND) Price (VND)	Price (USD)
6OFSSA2.5-2	6	6	Ampe (A)	2,5m	2	252.000	12,00
6OFSSV2.5-2	6	6	Vol (V)	2,5m	2	252.000	12,00
6OFSSA2.5-3	6	6	Ampe (A)	2,5m	3	273.000	13,00
6OFSSV2.5-3	6	6	Vol (V)	2,5m	3	273.000	13,00

Đóng gói/ packing 10 chiếc/ thùng (10 pieces/box)



Mã sản phẩm Code	Số ổ cắm No. of outlet	Số công tắc No. of switch	Đồng hồ báo Indicator	Chiều dài dây Wire length	Số lõi dây No. of core	Giá (VND) Price (VND)	Price (USD)
4OFSSA2.5-2	4	4	Ampe (A)	2,5m	2	212.000	10,10
4OFSSV2.5-2	4	4	Vol (V)	2,5m	2	212.000	10,10
4OFSSA2.5-3	4	4	Ampe (A)	2,5m	3	220.000	10,48
4OFSSV2.5-3	4	4	Vol (V)	2,5m	3	220.000	10,48

Đóng gói/ packing 10 chiếc/ thùng (10 pieces/box)



Mã sản phẩm Code	Số ổ cắm No. of outlet	Số công tắc No. of switch	Đồng hồ báo Indicator	Chiều dài dây Wire length	Số lõi dây No. of core	Giá (VND) Price (VND)	Price (USD)
3OFSSA2.5-2	3	3	Ampe (A)	2,5m	2	200.000	9,52
3OFSSV2.5-2	3	3	Vol (V)	2,5m	2	200.000	9,52
3OFSSA2.5-3	3	3	Ampe (A)	2,5m	3	210.000	10,00
3OFSSV2.5-3	3	3	Vol (V)	2,5m	3	210.000	10,00

Đóng gói/ packing 10 chiếc/ thùng (10 pieces/box)

ĐỐI VỚI LOẠI DÂY 3 RUỘT DẪN CÓ 3 LOẠI ĐẦU PHÍCH CẮM TIÊU CHUẨN MỸ UL ; TIÊU CHUẨN CHÂU ÂU ; TIÊU CHUẨN ANH UK  
 THERE ARE 3 PLUG TYPES FOR 3 CORES WIRE US STANDARD, EU STANDARD, UK STANDARD

■ **Ổ CẮM KÉO DÀI PHỔ THÔNG**

Công suất tối đa 1000w/250v~ Có phân biệt ổ cắm Ø4 và Ø5 để nâng cao tuổi thọ, tránh lỏng.

COMMON EXTENSION SOCKET - MAX CAPACITY 1000W/ 250V~

Identify the socket for Ø4 and Ø5 to avoid loosening, prolong service life

■ **LOẠI TRỰC TIẾP KHÔNG CÓ CÔNG TẮC**

NO SWITCH TYPE



Mã sản phẩm Code	Số ổ cắm No. of outlets	Chiều dài dây Wire length	Giá (VNĐ)	Price (USD)
3TC3-2	3	3m	37.000	1,76

3TC5-2	3	5m	48.000	2,9
--------	---	----	--------	-----

Đóng gói/ packing 20 chiếc/ thùng (20 pieces/box)

Mã sản phẩm Code	Số ổ cắm No. of outlets	Chiều dài dây Wire length	Giá (VNĐ)	Price (USD)
4TC3-2	4	3m	43.000	2,05

4TC5-2	4	5m	54.000	2,57
--------	---	----	--------	------

Đóng gói/ packing 20 chiếc/ thùng (20 pieces/box)

Mã sản phẩm Code	Số ổ cắm No. of outlets	Chiều dài dây Wire length	Giá (VNĐ)	Price (USD)
5TC3-2	5	3m	50.000	2,38

5TC5-2	5	5m	61.000	2,90
--------	---	----	--------	------

Đóng gói/ packing 20 chiếc/ thùng (20 pieces/box)

**Ổ CẮM 3 Ổ CÔNG SUẤT CAO - 3 MÉT - 3 LẦU**

**MỚI!**



Chiều dài dây 3m  
Dòng tải Max 16 A

Mã sản phẩm  
Code  
**S3TC**

Số ổ cắm  
No. of socket  
3

Chiều dài dây  
Wire length  
3m

Giá (VNĐ) 49.000  
Price (USD) 2,33

Đóng gói 10 chiếc/ thùng (10 pieces/box)



**CÔNG SUẤT  
CHỊU TẢI CHO  
3 NỒI LỬU**

■ **LOẠI CÓ 1 CÔNG TẮC TỔNG**

1 TOTAL SWITCH TYPE



Mã sản phẩm Code	Số ổ cắm No. of outlets	Chiều dài dây Wire length	Giá (VNĐ)	Price (USD)
3TS3-2	3	3m	43.000	2,05

3TS5-2	3	5m	54.000	2,57
--------	---	----	--------	------

Đóng gói/ packing 20 chiếc/ thùng (20 pieces/box)

Mã sản phẩm Code	Số ổ cắm No. of Socket	Chiều dài dây Wire length	Giá (VNĐ)	Price (USD)
4TS3-2	4	3m	49.000	2,33

4TS5-2	4	5m	56.000	2,67
--------	---	----	--------	------

Đóng gói/ packing 20 chiếc/ thùng (20 pieces/box)

THIẾT KẾ MỚI - MỖI Ổ CẮM 1 MÀU - TRÁNH NHẦM LẪN, AN TOÀN HƠN!  
NEW DESIGN - MULTICOLOR - NO CONFUSION AND SAFER!



■ Ổ CẮM KÉO DÀI PHỔ THÔNG, CÓ BẢO VỆ QUÁ TẢI BẰNG CB

Công suất tối đa 2200W Max 10A 250V~ Có phân biệt ổ cắm Ø4 và Ø5 để nâng cao tuổi thọ, tránh lỏng

COMMON EXTENSION SOCKET - CB PROTECTION- MAX CAPACITY 2200W 10A 250V~  
Identify the socket for Ø4 and Ø5 to avoid losing, prolong service life



Mã sản phẩm Code	Số ổ cắm No. of outlets	Số công tắc No. of switch	Chiều dài dây Wire length	Giá (VNĐ)	Price (USD)
<b>3S3</b>	3	1	3m	<b>60.000</b>	2,86

<b>3S5</b>	3	1	5m	<b>74.000</b>	3,52
------------	---	---	----	---------------	------

Đóng gói/ packing 10 chiếc/ thùng (10 pieces/box)



Mã sản phẩm Code	Số ổ cắm No. of outlets	Số công tắc No. of switch	Chiều dài dây Wire length	Giá (VNĐ)	Price (USD)
<b>3S3W</b>	3	1	3m	<b>62.000</b>	2,95

<b>3S5W</b>	3	1	5m	<b>75.000</b>	3,57
-------------	---	---	----	---------------	------

Đóng gói/ packing 10 chiếc/ thùng (10 pieces/box)



Mã sản phẩm Code	Số ổ cắm No. of outlets	Số công tắc No. of switch	Chiều dài dây Wire length	Giá (VNĐ)	Price (USD)
<b>4S3</b>	4	1	3m	<b>62.000</b>	2,95

<b>4S5</b>	4	1	5m	<b>75.000</b>	3,57
------------	---	---	----	---------------	------

Đóng gói/ packing 10 chiếc/ thùng (10 pieces/box)



Mã sản phẩm Code	Số ổ cắm No. of outlets	Số công tắc No. of switch	Chiều dài dây Wire length	Giá (VNĐ)	Price (USD)
<b>4S3W</b>	4	1	3m	<b>68.000</b>	3,24

<b>4S5W</b>	4	1	5m	<b>82.000</b>	3,90
-------------	---	---	----	---------------	------

Đóng gói/ packing 10 chiếc/ thùng (10 pieces/box)

THIẾT KẾ MỚI - MỖI Ổ CẮM 1 MÀU - TRÁNH NHẦM LẪN, AN TOÀN HƠN!  
NEW DESIGN - MULTICOLOR - NO CONFUSION AND SAFER!



Mã sản phẩm Code	Số ổ cắm No. of outlets	Số công tắc No. of switch	Chiều dài dây Wire length	Giá (VNĐ)	Price (USD)
<b>4SOF3</b>	4	4	3m	<b>95.000</b>	4,52
<b>4SOF5</b>	4	4	5m	<b>110.000</b>	5,24

*Đóng gói/ packing 10 chiếc/ thùng (10 pieces/box)*



Mã sản phẩm Code	Số ổ cắm No. of outlets	Số công tắc No. of switch	Chiều dài dây Wire length	Giá (VNĐ)	Price (USD)
<b>4SOF3W</b>	4	4	3m	<b>100.000</b>	4,76
<b>4SOF5W</b>	4	4	5m	<b>119.000</b>	5,76

*Đóng gói/ packing 10 chiếc/ thùng (10 pieces/box)*



Mã sản phẩm Code	Số ổ cắm No. of outlets	Số công tắc No. of switch	Chiều dài dây Wire length	Giá (VNĐ)	Price (USD)
<b>6S3</b>	6	2	3m	<b>88.000</b>	4,19
<b>6S5</b>	6	2	5m	<b>107.000</b>	5,10

*Đóng gói/ packing 10 chiếc/ thùng (10 pieces/box)*



Mã sản phẩm Code	Số ổ cắm No. of outlets	Số công tắc No. of switch	Chiều dài dây Wire length	Giá (VNĐ)	Price (USD)
<b>6S3W</b>	6	2	3m	<b>94.000</b>	4,48
<b>6S5W</b>	6	2	5m	<b>119.000</b>	5,67

*Đóng gói/ packing 10 chiếc/ thùng (10 pieces/box)*

**THIẾT KẾ MỚI - MỖI Ổ CẮM 1 MÀU - TRÁNH NHẦM LẤN, AN TOÀN HƠN!**  
NEW DESIGN - MULTICOLOR - NO CONFUSION AND SAFER!

■ Ổ CẮM KÉO DÀI ĐA NĂNG

Công suất tối đa 2200W - 3300W Max 10A - 16A 250V ~ Có bảo vệ quá tải bằng CB - Có nắp che an toàn  
 UNIVERSAL EXTENSION SOCKET - SAFETY LID PROTECTION - CB PROTECTION - MAX CAPACITY 2200W - 3300W 10A - 16A 250V~



Mã sản phẩm Code	Số ổ cắm No. of outlets	Số công tắc No. of switch	Chiều dài dây Wire length	Số lõi dây No. of core	Công suất Max Capacity Max	Giá (VNĐ)	Price (USD)
2TH32-16A	2	1	3m	2	16A	84.000	4,00
2TH33-16A	2	1	3m	3	16A	104.000	4,95
2TH32-10A	2	1	3m	2	10A	78.000	3,71
2TH33-10A	2	1	3m	3	10A	93.000	4,43
2TH33- UK	2	1	3m	3	13A	100.000	4,76
2TH52-10A	2	1	5m	2	10A	93.000	4,43
2TH52-16A	2	1	5m	2	16A	106.000	5,05
2TH102-16A	2	1	10m	2	16A	170.000	8,10



Mã sản phẩm Code	Số ổ cắm No. of outlets	Số công tắc No. of switch	Chiều dài dây Wire length	Số lõi dây No. of core	Công suất Max Capacity Max	Giá (VNĐ)	Price (USD)
2TH32W-16A	2	1	3m	2	16A	86.000	4,10
2TH33W-16A	2	1	3m	3	16A	106.000	5,50
2TH32W-10A	2	1	3m	2	10A	80.000	3,81
2TH33W-10A	2	1	3m	3	10A	95.000	4,52
2TH33W- UK	2	1	3m	3	13A	102.000	4,86
2TH52W-10A	2	1	5m	2	10A	95.000	4,52
2TH52W-16A	2	1	5m	2	16A	108.000	5,14
2TH102W-16A	2	1	10m	2	16A	170.000	8,10

Đóng gói/ packing 20 chiếc/ thùng (20 pieces/box)

- Ổ 3 chân - tiêu chuẩn Châu Âu Schuko
- Ổ 3 chân - tiêu chuẩn Mỹ
- Ổ 3 chân - tiêu chuẩn Anh - BS
- Ổ 3 chân - tiêu chuẩn Úc, TQ

Sản xuất theo đơn đặt hàng



Mã sản phẩm Code	Số ổ cắm No. of outlets	Số công tắc No. of switch	Chiều dài dây Wire length	Số lõi dây No. of core	Giá (VNĐ)	Price (USD)
3D32N	3	1	3m	2	82.000	3,90
3D52N	3	1	5m	2	96.000	4,57
3D33N	3	1	3m	3	96.000	4,57



Mã sản phẩm Code	Số ổ cắm No. of outlets	Số công tắc No. of switch	Chiều dài dây Wire length	Số lõi dây No. of core	Giá (VNĐ)	Price (USD)
3D32WN	3	1	3m	2	88.000	4,19
3D52WN	3	1	5m	2	101.000	4,81
3D33WN	3	1	3m	3	101.000	4,81

Đóng gói/ packing 10 chiếc/ thùng (10 pieces/box)

- Ổ 3 chân - tiêu chuẩn Châu Âu Schuko
- Ổ 3 chân - tiêu chuẩn Mỹ
- Ổ 3 chân - tiêu chuẩn Anh - BS
- Ổ 3 chân - tiêu chuẩn Úc, TQ

Sản xuất theo đơn đặt hàng

LOẠI CÓ THÊM GÁ ĐỠ Ổ CẮM KÉO DÀI 3 ĐA NĂNG VÀ ĐỠ CÁC ĐẦU PHÍCH DÂY NGUỒN

Ổ cắm được gắn trên tường tránh ngập nước - an toàn, gọn gàng.  
 Đầu dây nguồn của các thiết bị được rút ra đều được gắn ngay ngắn chắc chắn, gọn gàng.



Mã sản phẩm Code	Số ổ cắm No. of outlets	Số công tắc No. of switch	Chiều dài dây Wire length	Số lõi dây No. of core	Giá (VNĐ)	Price (USD)
3D12NG	3	1	1m	2	82.000	3,90



Mã sản phẩm Code	Số ổ cắm No. of outlets	Số công tắc No. of switch	Chiều dài dây Wire length	Số lõi dây No. of core	Giá (VNĐ)	Price (USD)
3D12NWG	3	1	1m	2	88.000	4,19

Đóng gói/ packing 10 chiếc/ thùng (10 pieces/box)

- Ổ 3 chân - tiêu chuẩn Châu Âu Schuko
- Ổ 3 chân - tiêu chuẩn Mỹ
- Ổ 3 chân - tiêu chuẩn Anh - BS
- Ổ 3 chân - tiêu chuẩn Úc, TQ

Sản xuất theo đơn đặt hàng



THIẾT KẾ MỚI - MỖI Ổ CẮM 1 MÀU - TRÁNH NHẦM LẪN, AN TOÀN HƠN!  
 NEW DESIGN - MULTICOLOR - NO CONFUSION AND SAFER!

ĐỐI VỚI LOẠI DÂY 3 RUỘT DẪN CÓ 3 LOẠI ĐẦU PHÍCH CẮM  
 TIÊU CHUẨN MỸ UL; TIÊU CHUẨN CHÂU ÂU; TIÊU CHUẨN ANH UK  
 THERE ARE 3 PLUG TYPES FOR 3 CORES WIRE US STANDARD, EU STANDARD, UK STANDARD



Mã sản phẩm Code	Số ổ cắm No. of outlets	Số công tắc No. of switch	Chiều dài dây Wire length	Số lõi dây No. of core	Giá (VNĐ)	Price (USD)
4D32N	4	1	3m	2	94.000	4,48
4D52N	4	1	5m	2	109.000	5,19
4D33N	4	1	3m	3	109.000	5,19
Mã sản phẩm Code	Số ổ cắm No. of outlets	Số công tắc No. of switch	Chiều dài dây Wire length	Số lõi dây No. of core	Giá (VNĐ)	Price (USD)
4D32WN	4	1	3m	2	98.000	4,67
4D52WN	4	1	5m	2	118.000	5,62
4D33WN	4	1	3m	3	118.000	5,62

Đóng gói/ packing 10 chiếc/ thùng (10 pieces/box)

- Ổ 3 chân - tiêu chuẩn Châu Âu Schuko
  - Ổ 3 chân - tiêu chuẩn Mỹ
  - Ổ 3 chân - tiêu chuẩn Anh - BS
  - Ổ 3 chân - tiêu chuẩn Úc, TQ
- Sản xuất theo đơn đặt hàng

Mã sản phẩm Code	Số ổ cắm No. of outlets	Số công tắc No. of switch	Chiều dài dây Wire length	Số lõi dây No. of core	Giá (VNĐ)	Price (USD)
4DOF32N	4	4	3m	2	125.000	5,95
4DOF52N	4	4	5m	2	155.000	7,38
4DOF33N	4	4	3m	3	155.000	7,38
Mã sản phẩm Code	Số ổ cắm No. of outlets	Số công tắc No. of switch	Chiều dài dây Wire length	Số lõi dây No. of core	Giá (VNĐ)	Price (USD)
4DOF32WN	4	4	3m	2	130.000	5,67
4DOF52WN	4	4	5m	2	161.000	7,67
4DOF33WN	4	4	3m	3	171.000	8,14

Đóng gói/ packing 10 chiếc/ thùng (10 pieces/box)

- Ổ 3 chân - tiêu chuẩn Châu Âu Schuko
  - Ổ 3 chân - tiêu chuẩn Mỹ
  - Ổ 3 chân - tiêu chuẩn Anh - BS
  - Ổ 3 chân - tiêu chuẩn Úc, TQ
- Sản xuất theo đơn đặt hàng

Mã sản phẩm Code	Số ổ cắm No. of outlets	Số công tắc No. of switch	Chiều dài dây Wire length	Số lõi dây No. of core	Giá (VNĐ)	Price (USD)
6D32N	6	2	3m	2	130.000	6,19
6D52N	6	2	5m	2	161.000	7,67
6D33N	6	2	3m	3	161.000	7,67
Mã sản phẩm Code	Số ổ cắm No. of outlets	Số công tắc No. of switch	Chiều dài dây Wire length	Số lõi dây No. of core	Giá (VNĐ)	Price (USD)
6D32WN	6	2	3m	2	136.000	6,48
6D52WN	6	2	5m	2	164.000	7,81
6D33WN	6	2	3m	3	164.000	7,81

Đóng gói/ packing 10 chiếc/ thùng (10 pieces/box)

- Ổ 3 chân - tiêu chuẩn Châu Âu Schuko
  - Ổ 3 chân - tiêu chuẩn Mỹ
  - Ổ 3 chân - tiêu chuẩn Anh - BS
  - Ổ 3 chân - tiêu chuẩn Úc, TQ
- Sản xuất theo đơn đặt hàng

**LOẠI CÓ THÊM GÁ ĐỠ Ổ CẮM KÉO DÀI 6 ĐA NĂNG VÀ ĐỠ CÁC ĐẦU PHÍCH DÂY NGUỒN**

Ổ cắm được gắn trên tường tránh ngập nước - an toàn, gọn gàng.  
Đầu dây nguồn của các thiết bị được rút ra đều được gắn ngay ngắn chắc chắn, gọn gàng.



Mã sản phẩm Code	Số ổ cắm No. of outlets	Số công tắc No. of switch	Chiều dài dây Wire length	Số lõi dây No. of core	Giá (VNĐ)	Price (USD)
6D12NG	6	2	1m	2	130.000	6,19



Mã sản phẩm Code	Số ổ cắm No. of outlets	Số công tắc No. of switch	Chiều dài dây Wire length	Số lõi dây No. of core	Giá (VNĐ)	Price (USD)
6D12NWG	6	2	1m	2	136.000	6,48

Đóng gói/ packing 10 chiếc/ thùng (10 pieces/box)

- Ổ 3 chân - tiêu chuẩn Châu Âu Schuko
  - Ổ 3 chân - tiêu chuẩn Mỹ
  - Ổ 3 chân - tiêu chuẩn Anh - BS
  - Ổ 3 chân - tiêu chuẩn Úc, TQ
- Sản xuất theo đơn đặt hàng



**THIẾT KẾ MỚI - MỖI Ổ CẮM 1 MÀU - TRÁNH NHẦM LẪN, AN TOÀN HƠN!**  
NEW DESIGN - MULTICOLOR - NO CONFUSION AND SAFER!

**ĐỐI VỚI LOẠI DÂY 3 RUỘT DẪN CÓ 3 LOẠI ĐẦU PHÍCH CẮM**  
**TIÊU CHUẨN MỸ UL ; TIÊU CHUẨN CHÂU ÂU ; TIÊU CHUẨN ANH UK**  
THERE ARE 3 PLUG TYPES FOR 3 CORES WIRE US STANDARD, EU STANDARD, UK STANDARD



Mã sản phẩm Code	Số ổ cắm No. of outlets	Số công tắc No. of switch	Chiều dài dây Wire length	Số lõi dây No. of core	Giá (VNĐ)	Price (USD)
6DOF32N	6	6	3m	2	143.000	6,81
6DOF33N	6	6	3m	3	173.000	8,24



Mã sản phẩm Code	Số ổ cắm No. of outlets	Số công tắc No. of switch	Chiều dài dây Wire length	Số lõi dây No. of core	Giá (VNĐ)	Price (USD)
6DOF32WN	6	6	3m	2	148.000	7,05
6DOF33WN	6	6	3m	3	179.000	8,52

Đóng gói/ packing 10 chiếc/ thùng (10 pieces/box)

- Ổ 3 chân - tiêu chuẩn Châu Âu Schuko
  - Ổ 3 chân - tiêu chuẩn Mỹ
  - Ổ 3 chân - tiêu chuẩn Anh - BS
  - Ổ 3 chân - tiêu chuẩn Úc, TG
- Sản xuất theo đơn đặt hàng



Mã sản phẩm Code	Số ổ cắm No. of outlets	Số công tắc No. of switch	Chiều dài dây Wire length	Số lõi dây No. of core	Giá (VNĐ)	Price (USD)
8D32N	8	1	3m	2	140.000	6,10
8D52N	8	1	5m	2	175.000	7,62
8D33N	8	1	3m	3	175.000	7,62



Mã sản phẩm Code	Số ổ cắm No. of outlets	Số công tắc No. of switch	Chiều dài dây Wire length	Số lõi dây No. of core	Giá (VNĐ)	Price (USD)
8D32WN	8	1	3m	2	144.000	6,86
8D52WN	8	1	5m	2	179.000	8,52
8D33WN	8	1	3m	3	179.000	8,52

Đóng gói/ packing 10 chiếc/ thùng (10 pieces/box)

- Ổ 3 chân - tiêu chuẩn Châu Âu Schuko
  - Ổ 3 chân - tiêu chuẩn Mỹ
  - Ổ 3 chân - tiêu chuẩn Anh - BS
  - Ổ 3 chân - tiêu chuẩn Úc, TG
- Sản xuất theo đơn đặt hàng



**THIẾT KẾ MỚI - MỖI Ổ CẮM 1 MÀU - TRÁNH NHẦM LẪN, AN TOÀN HƠN!**  
NEW DESIGN - MULTICOLOR - NO CONFUSION AND SAFER!

**ĐỐI VỚI LOẠI DÂY 3 RUỘT DẪN CÓ 3 LOẠI ĐẦU PHÍCH CẮM**  
**TIÊU CHUẨN MỸ UL ; TIÊU CHUẨN CHÂU ÂU ; TIÊU CHUẨN ANH UK**  
THERE ARE 3 PLUG TYPES FOR 3 CORES WIRE US STANDARD, EU STANDARD, UK STANDARD

## THIẾT BỊ CHỐNG GIẬT CHO Ổ CẮM KÉO DÀI ANTI-ELECTRIC SHOCK EQUIPMENT

CÁC LOẠI Ổ CẮM ĐƯỢC LẮP THÊM THIẾT BỊ CHỐNG GIẬT  
GIÁ HƯỚNG DẪN + 190.000 VNĐ  
MÃ SẢN PHẨM ĐƯỢC GẮN THÊM CHỮ CG  
VÍ DỤ: 8D32N-CG



Mạch điện tử và rô le công suất 16A được gắn ngay đầu phích cắm để phát hiện dòng rò quá 15mA thì cắt nguồn điện cấp cho các ổ cắm. Đảm bảo an toàn tuyệt đối.



■ Ổ CẮM KÉO DÀI ĐA NĂNG SUPER

Công suất tối đa 2200W Max 10A 250V ~ Có bảo vệ quá tải bằng CB - Có nắp che an toàn

UNIVERSAL EXTENSION SOCKET - SAFETY LID PROTECTION - CB PROTECTION

MAX CAPACITY 2200W 10A 250V~



Mã sản phẩm Code	Số ổ cắm No. of outlets	Số công tắc No. of switch	Chiều dài dây Wire length	Số lõi dây No. of core	Giá (VNĐ)	Price (USD)
6D-S3-2	6	1	3m	2	148.000	7,05

6D-S3-3	6	1	3m	3	183.000	8,71
---------	---	---	----	---	---------	------

Đóng gói/ packing 20 chiếc/ thùng (20 pieces/box)

- Ổ 3 chân - tiêu chuẩn Châu Âu Schuko (C)
  - Ổ 3 chân - tiêu chuẩn Mỹ (A, B)
  - Ổ 3 chân - tiêu chuẩn Anh - BS (D, G)
  - Ổ 3 chân - tiêu chuẩn Úc, TQ (I, J)
- Sản xuất theo đơn đặt hàng



Mã sản phẩm Code	Số ổ cắm No. of outlets	Số công tắc No. of switch	Chiều dài dây Wire length	Số lõi dây No. of core	Giá (VNĐ)	Price (USD)
10D-S3-2	10	1	3m	2	206.000	9,81

10D-S3-3	10	1	3m	3	229.000	10,90
----------	----	---	----	---	---------	-------

Đóng gói/ packing 15 chiếc/ thùng (15 pieces/box)

- Ổ 3 chân - tiêu chuẩn Châu Âu Schuko (C)
  - Ổ 3 chân - tiêu chuẩn Mỹ (A, B)
  - Ổ 3 chân - tiêu chuẩn Anh - BS (D, G)
  - Ổ 3 chân - tiêu chuẩn Úc, TQ (I, J)
- Sản xuất theo đơn đặt hàng

■ Ổ CẮM KÉO DÀI ĐA NĂNG KẾT HỢP

Công suất tối đa 2200W Max 10A 250V ~ Có bảo vệ quá tải bằng CB

COMBINE UNIVERSAL EXTENSION SOCKET - SAFETY LID PROTECTION - CB PROTECTION

MAX CAPACITY 2200W 10A 250V~



Mã sản phẩm Code	Số ổ cắm No. of outlets	Số công tắc No. of switch	Chiều dài dây Wire length	Giá (VNĐ)	Price (USD)
2D2S32	4	1	3m	74.000	3,52

2D2S52	4	1	5m	89.000	4,24
--------	---	---	----	--------	------

Đóng gói/ packing 10 chiếc/ thùng (10 pieces/box)



Mã sản phẩm Code	Số ổ cắm No. of outlets	Số công tắc No. of switch	Chiều dài dây Wire length	Giá (VNĐ)	Price (USD)
3D3S32	6	1	3m	89.000	4,24

3D3S52	6	1	5m	102.000	4,86
--------	---	---	----	---------	------

Đóng gói/ packing 10 chiếc/ thùng (10 pieces/box)



Mã sản phẩm Code	Số ổ cắm No. of outlets	Số công tắc No. of switch	Chiều dài dây Wire length	Giá (VNĐ)	Price (USD)
4D6S32	10	1	3m	123.000	5,86

4D6S52	10	1	5m	139.000	6,62
--------	----	---	----	---------	------

Đóng gói/ packing 10 chiếc/ thùng (10 pieces/box)



THIẾT KẾ MỚI - MỖI Ổ CẮM 1 MÀU - TRÁNH NHẦM LẪN, AN TOÀN HƠN!  
NEW DESIGN - MULTICOLOR - NO CONFUSION AND SAFER!

ĐỐI VỚI LOẠI DÂY 3 RUỘT DẪN CÓ 3 LOẠI ĐẦU PHÍCH CẮM

TIÊU CHUẨN MỸ UL (A, B); TIÊU CHUẨN CHÂU ÂU (C); TIÊU CHUẨN ANH UK (D, G)

THERE ARE 3 PLUG TYPES FOR 3 CORES WIRE US STANDARD, EU STANDARD, UK STANDARD

■ Ổ CẮM KÉO DÀI ĐA NĂNG CÔNG TẮC 2 CỰC

Công suất tối đa 2200W - 3300W Max 10A - 16A 250V ~ Có bảo vệ quá tải bằng CB - Có nắp che an toàn  
 UNIVERSAL EXTENSION SOCKET - SAFETY LID PROTECTION - CB PROTECTION - MAX CAPACITY 2200W - 3300W 10A - 16A 250V~



Mã sản phẩm Code	Số ổ cắm No. of outlets	Số công tắc No. of switch	Chiều dài dây Wire length	Số lõi dây No. of core	Giá (VNĐ)	Price (USD)
3DN2.32N	3	1	3m	2	90.000	4,29

3DN2.52N	3	1	5m	2	105.000	5,00
----------	---	---	----	---	---------	------

3DN2.33N	3	1	3m	3	105.000	5,00
----------	---	---	----	---	---------	------



Mã sản phẩm Code	Số ổ cắm No. of outlets	Số công tắc No. of switch	Chiều dài dây Wire length	Số lõi dây No. of core	Giá (VNĐ)	Price (USD)
3DN2.32WN	3	1	3m	2	96.000	4,57

3DN2.52WN	3	1	5m	2	110.000	5,24
-----------	---	---	----	---	---------	------

3DN2.33WN	3	1	3m	3	110.000	5,24
-----------	---	---	----	---	---------	------

Đóng gói/ packing 10 chiếc/ thùng (10 pieces/box)

- Ổ 3 chân - tiêu chuẩn Châu Âu Schuko (🇪🇺)
  - Ổ 3 chân - tiêu chuẩn Mỹ (🇺🇸)
  - Ổ 3 chân - tiêu chuẩn Anh - BS (🇬🇧)
  - Ổ 3 chân - tiêu chuẩn Úc, TQ (🇺🇸)
- Sản xuất theo đơn đặt hàng



Mã sản phẩm Code	Số ổ cắm No. of outlets	Số công tắc No. of switch	Chiều dài dây Wire length	Số lõi dây No. of core	Giá (VNĐ)	Price (USD)
4DN2.32N	4	1	3m	2	100.000	4,76

4DN2.52N	4	1	5m	2	115.000	5,47
----------	---	---	----	---	---------	------

4DN2.33N	4	1	3m	3	115.000	5,47
----------	---	---	----	---	---------	------



Mã sản phẩm Code	Số ổ cắm No. of outlets	Số công tắc No. of switch	Chiều dài dây Wire length	Số lõi dây No. of core	Giá (VNĐ)	Price (USD)
4DN2.32WN	4	1	3m	2	105.000	5,00

4DN2.52WN	4	1	5m	2	125.000	5,95
-----------	---	---	----	---	---------	------

4DN2.33WN	4	1	3m	3	125.000	5,95
-----------	---	---	----	---	---------	------

Đóng gói/ packing 10 chiếc/ thùng (10 pieces/box)

- Ổ 3 chân - tiêu chuẩn Châu Âu Schuko (🇪🇺)
  - Ổ 3 chân - tiêu chuẩn Mỹ (🇺🇸)
  - Ổ 3 chân - tiêu chuẩn Anh - BS (🇬🇧)
  - Ổ 3 chân - tiêu chuẩn Úc, TQ (🇺🇸)
- Sản xuất theo đơn đặt hàng



Mã sản phẩm Code	Số ổ cắm No. of outlets	Số công tắc No. of switch	Chiều dài dây Wire length	Số lõi dây No. of core	Giá (VNĐ)	Price (USD)
6DN2.32N	6	2	3m	2	135.000	6,43

6DN2.52N	6	2	5m	2	165.000	7,86
----------	---	---	----	---	---------	------

6DN2.33N	6	2	3m	3	165.000	7,86
----------	---	---	----	---	---------	------



Mã sản phẩm Code	Số ổ cắm No. of outlets	Số công tắc No. of switch	Chiều dài dây Wire length	Số lõi dây No. of core	Giá (VNĐ)	Price (USD)
6DN2.32WN	6	2	3m	2	140.000	6,66

6DN2.52WN	6	2	5m	2	170.000	8,10
-----------	---	---	----	---	---------	------

6DN2.33WN	6	2	3m	3	170.000	8,10
-----------	---	---	----	---	---------	------

Đóng gói/ packing 10 chiếc/ thùng (10 pieces/box)

- Ổ 3 chân - tiêu chuẩn Châu Âu Schuko (🇪🇺)
  - Ổ 3 chân - tiêu chuẩn Mỹ (🇺🇸)
  - Ổ 3 chân - tiêu chuẩn Anh - BS (🇬🇧)
  - Ổ 3 chân - tiêu chuẩn Úc, TQ (🇺🇸)
- Sản xuất theo đơn đặt hàng



THIẾT KẾ MỚI - MỖI Ổ CẮM 1 MÀU - TRÁNH NHẦM LẪN, AN TOÀN HƠN!  
 NEW DESIGN - MULTICOLOR - NO CONFUSION AND SAFER!

ĐỐI VỚI LOẠI DÂY 3 RUỘT DẪN CÓ 3 LOẠI ĐẦU PHÍCH CẮM

TIÊU CHUẨN MỸ UL (🇺🇸); TIÊU CHUẨN CHÂU ÂU (🇪🇺); TIÊU CHUẨN ANH UK (🇬🇧)

THERE ARE 3 PLUG TYPES FOR 3 CORES WIRE US STANDARD, EU STANDARD, UK STANDARD

**PDF Eraser Free**

**Ổ CẮM KÉO DÀI ĐẢ NĂNG XOAY**

UNIVERSAL ROTATING EXTENSION SOCKET

**Kiểu dáng thời trang hiện đại**

Công suất tối đa 2200W - 3300W Max 10A - 16A 250V

Có bảo vệ quá tải bằng CB - Có nắp che an toàn

UNIVERSAL ROTATING EXTENSION SOCKET

- SAFETY LID PROTECTION - CB PROTECTION

- MAX CAPACITY 2200W - 3300W 10A - 16A 250V~



Để dùng bắt lên tường, gắn chốt dưới sàn, mặt bàn, có thể xoay ổ theo ý muốn, giúp việc cắm phích được thuận tiện.



Mã sản phẩm Code	Số ổ cắm No. of outlets	Số công tắc No. of switch	Chiều dài dây Wire length	Số lõi dây No. of core	Giá (VNĐ)	Price (USD)
3D32N2X	3	1	3m	2	105.000	5,00
3D52N2X	3	1	5m	2	115.000	5,47
3D33N2X	3	1	3m	3	120.000	5,71

Mã sản phẩm Code	Số ổ cắm No. of outlets	Số công tắc No. of switch	Chiều dài dây Wire length	Số lõi dây No. of core	Giá (VNĐ)	Price (USD)
3D32WN2X	3	1	3m	2	115.000	5,47
3D52WN2X	3	1	5m	2	125.000	6,00
3D33WN2X	3	1	3m	3	130.000	6,19

Đóng gói/ packing 10 chiếc/ thùng (10 pieces/box)

- Ổ 3 chân - tiêu chuẩn Châu Âu Schuko
  - Ổ 3 chân - tiêu chuẩn Mỹ
  - Ổ 3 chân - tiêu chuẩn Anh - BS
  - Ổ 3 chân - tiêu chuẩn Úc, TQ
- Sản xuất theo đơn đặt hàng



Mã sản phẩm Code	Số ổ cắm No. of outlets	Số công tắc No. of switch	Chiều dài dây Wire length	Số lõi dây No. of core	Giá (VNĐ)	Price (USD)
4D32N2X	4	1	3m	2	118.000	5,61
4D52N2X	4	1	5m	2	128.000	6,10
4D33N2X	4	1	3m	3	135.000	6,43

Mã sản phẩm Code	Số ổ cắm No. of outlets	Số công tắc No. of switch	Chiều dài dây Wire length	Số lõi dây No. of core	Giá (VNĐ)	Price (USD)
4D32WN2X	4	1	3m	2	128.000	6,10
4D52WN2X	4	1	5m	2	138.000	6,57
4D33WN2X	4	1	3m	3	145.000	6,90

Đóng gói/ packing 10 chiếc/ thùng (10 pieces/box)

- Ổ 3 chân - tiêu chuẩn Châu Âu Schuko
  - Ổ 3 chân - tiêu chuẩn Mỹ
  - Ổ 3 chân - tiêu chuẩn Anh - BS
  - Ổ 3 chân - tiêu chuẩn Úc, TQ
- Sản xuất theo đơn đặt hàng

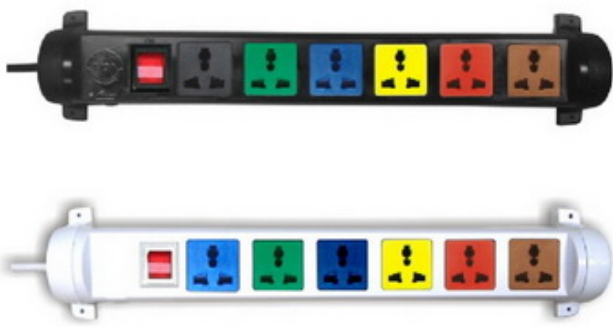

Mã sản phẩm Code	Số ổ cắm No. of outlets	Số công tắc No. of switch	Chiều dài dây Wire length	Số lõi dây No. of core	Giá (VNĐ)	Price (USD)
6D32N2X	6	1	3m	2	165.000	7,85
6D52N2X	6	1	5m	2	175.000	8,33
6D33N2X	6	1	3m	3	180.000	8,75

Mã sản phẩm Code	Số ổ cắm No. of outlets	Số công tắc No. of switch	Chiều dài dây Wire length	Số lõi dây No. of core	Giá (VNĐ)	Price (USD)
6D32WN2X	6	1	3m	2	175.000	8,33
6D52WN2X	6	1	5m	2	185.000	8,81
6D33WN2X	6	1	3m	3	190.000	9,04

Đóng gói/ packing 10 chiếc/ thùng (10 pieces/box)

- Ổ 3 chân - tiêu chuẩn Châu Âu Schuko
  - Ổ 3 chân - tiêu chuẩn Mỹ
  - Ổ 3 chân - tiêu chuẩn Anh - BS
  - Ổ 3 chân - tiêu chuẩn Úc, TQ
- Sản xuất theo đơn đặt hàng



**THIẾT KẾ MỚI - MỖI Ổ CẮM 1 MÀU - TRÁNH NHẦM LẪN, AN TOÀN HƠN!**  
NEW DESIGN - MULTICOLOR - NO CONFUSION AND SAFER!

**ĐỐI VỚI LOẠI DÂY 3 RUỘT DẪN CÓ 3 LOẠI ĐẦU PHÍCH CẮM TIÊU CHUẨN MỸ UL ; TIÊU CHUẨN CHÂU ÂU ; TIÊU CHUẨN ANH UK**   
THERE ARE 3 PLUG TYPES FOR 3 CORES WIRE US STANDARD, EU STANDARD, UK STANDARD



## Ổ CẮM KÉO DÀI ĐA NĂNG CÓ CỔNG SẠC USB 5V - 1A

Công suất tối đa 2200W - 3300W Max 10A - 16A 250V ~ Có bảo vệ quá tải bằng CB - Có nắp che an toàn  
 UNIVERSAL EXTENSION SOCKET - SAFETY LID PROTECTION - CB PROTECTION - MAX CAPACITY 2200W - 3300W 10A - 16A 250V~

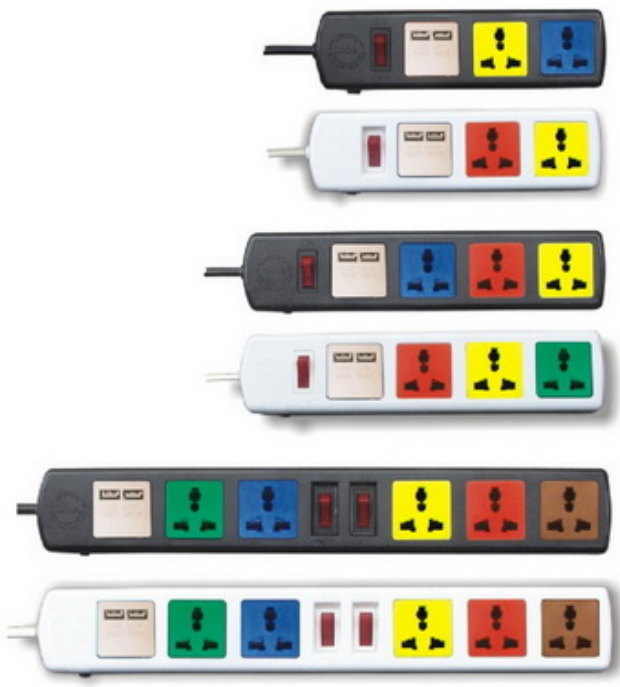

Mã sản phẩm Code	Số ổ cắm No. of outlets	Số công tắc No. of switch	Chiều dài dây Wire length	Số lõi dây No. of core	Giá (VNĐ)	Price (USD)
3D32NUSB	3	1	3m	2	202.000	9.62

3D32WNUSB	3	1	3m	2	208.000	9.90
-----------	---	---	----	---	---------	------

Mã sản phẩm Code	Số ổ cắm No. of outlets	Số công tắc No. of switch	Chiều dài dây Wire length	Số lõi dây No. of core	Giá (VNĐ)	Price (USD)
4D32NUSB	4	1	3m	2	214.000	10.19

4D32WNUSB	4	1	3m	2	218.000	10.38
-----------	---	---	----	---	---------	-------

Mã sản phẩm Code	Số ổ cắm No. of outlets	Số công tắc No. of switch	Chiều dài dây Wire length	Số lõi dây No. of core	Giá (VNĐ)	Price (USD)
6D32NUSB	6	2	3m	2	250.000	11.90

6D32WNUSB	6	2	3m	2	255.000	12.14
-----------	---	---	----	---	---------	-------

Đồng gói/ packing 10 chiếc/ thùng (10 pieces/box)  
 • Ổ 3 chân - tiêu chuẩn Châu Âu Schuko (🇪🇺) • Ổ 3 chân - tiêu chuẩn Mỹ (🇺🇸)  
 • Ổ 3 chân - tiêu chuẩn Anh - BS (🇬🇧) • Ổ 3 chân - tiêu chuẩn Úc, TQ (🇺🇦)

## Ổ CẮM KÉO DÀI ĐA NĂNG XOAY CÓ CỔNG SẠC USB 5V - 1A

UNIVERSAL ROTATING EXTENSION SOCKET **Kiểu dáng thời trang hiện đại**  
 Công suất tối đa 2200W - 3300W Max 10A - 16A 250V ~ Có bảo vệ quá tải bằng CB - Có nắp che an toàn  
 UNIVERSAL ROTATING EXTENSION SOCKET - SAFETY LID PROTECTION - CB PROTECTION - MAX CAPACITY 2200W - 3300W 10A - 16A 250V~



Mã sản phẩm Code	Số ổ cắm No. of outlets	Số công tắc No. of switch	Chiều dài dây Wire length	Số lõi dây No. of core	Giá (VNĐ)	Price (USD)
3D32N2XUSB	3	1	3m	2	225.000	10.71

3D32WN2XUSB	3	1	3m	2	235.000	11.19
-------------	---	---	----	---	---------	-------

4D32N2XUSB	4	1	3m	2	238.000	11.33
------------	---	---	----	---	---------	-------

4D32WN2XUSB	4	1	3m	2	248.000	11.81
-------------	---	---	----	---	---------	-------

6D32N2XUSB	6	1	3m	2	285.000	13.57
------------	---	---	----	---	---------	-------

6D32WN2XUSB	6	1	3m	2	295.000	14.04
-------------	---	---	----	---	---------	-------

Đồng gói/ packing 10 chiếc/ thùng (10 pieces/box)  
 • Ổ 3 chân - tiêu chuẩn Châu Âu Schuko (🇪🇺) • Ổ 3 chân - tiêu chuẩn Mỹ (🇺🇸)  
 • Ổ 3 chân - tiêu chuẩn Anh - BS (🇬🇧) • Ổ 3 chân - tiêu chuẩn Úc, TQ (🇺🇦)  
 Sản xuất theo đơn đặt hàng



THIẾT KẾ MỚI - MỖI Ổ CẮM 1 MÀU - TRÁNH NHẦM LẪN, AN TOÀN HƠN!  
 NEW DESIGN - MULTICOLOR - NO CONFUSION AND SAFER! 25

ĐỐI VỚI LOẠI DÂY 3 RUỘT DẪN CÓ 3 LOẠI ĐẦU PHÍCH CẮM  
 TIÊU CHUẨN MỸ UL (🇺🇸); TIÊU CHUẨN CHÂU ÂU (🇪🇺); TIÊU CHUẨN ANH UK (🇬🇧)  
 THERE ARE 3 PLUG TYPES FOR 3 CORES WIRE US STANDARD, EU STANDARD, UK STANDARD

**Ổ CẮM KÉO DÀI TIÊU CHUẨN MỸ - NHẬT / EXTENSION SOCKET US, JAPAN STANDARD**

**Công suất tối đa Max 15A, model có 2 cổng sạc USB 5V - 1A**

*Max capacity 15A, model with two USB charging socket*

Công tắc nguồn được thiết kế nhằm tránh vô tình tắt bật



*Power switch is designed to void accidentally turn on/off*

Nắp che ổ kiểu xoay để đóng mở khi sử dụng > An toàn



*Lid with rotate type to open/close when using > safety*

Loại 2 có cổng sạc USB 5V - 1A



*Type 2 USB charging port 5V-1A*



Mã sản phẩm Code	Số ổ cắm No. of outlets	Số công tắc No. of switch	Chiều dài dây Wire length	Số lõi dây No. of core	Màu Color	Giá (VND)	Price (USD)
<b>4UBC</b>	4	1	3m	3	Đen (Black)	<b>255.000</b>	12,14
<b>4UBCW</b>	4	1	3m	3	Tắng (White)	<b>260.000</b>	12,38

*Đóng gói/ packing 10 chiếc/ thùng (10 pieces/box)*



Mã sản phẩm Code	Số ổ cắm No. of outlets	Số công tắc No. of switch	Chiều dài dây Wire length	Số lõi dây No. of core	Màu Color	Giá (VND)	Price (USD)
<b>6U</b>	6	1	3m	3	Đen (Black)	<b>150.000</b>	7,14
<b>6UW</b>	6	1	3m	3	Tắng (White)	<b>155.000</b>	7,38



<b>6UC</b>	6	1	3m	3	Đen (Black)	<b>160.000</b>	7,62
<b>6UCW</b>	6	1	3m	3	Tắng (White)	<b>165.000</b>	7,86



<b>6UBC</b>	6	1	3m	3	Đen (Black)	<b>300.000</b>	14,29
<b>6UBCW</b>	6	1	3m	3	Tắng (White)	<b>305.000</b>	14,52

*Đóng gói/ packing 10 chiếc/ thùng (10 pieces/box)*



Mã sản phẩm Code	Số ổ cắm No. of outlets	Số công tắc No. of switch	Chiều dài dây Wire length	Số lõi dây No. of core	Màu Color	Giá (VND)	Price (USD)
<b>8UC</b>	8	1	3m	3	Đen (Black)	<b>175.000</b>	8,33
<b>8UCW</b>	8	1	3m	3	Tắng (White)	<b>180.000</b>	8,57

*Đóng gói/ packing 10 chiếc/ thùng (10 pieces/box)*

**■ CÁP NỐI DÀI**  
EXTENSION CABLE



Mã sản phẩm Code	Chiều dài dây Wire length	Số lõi dây No. of core	Công suất Capacity	Giá (VNĐ)	Price (USD)	Đóng gói Packing chức/thùng pieces/box
C3-2-10A	3m	2	10A	39.000	1,86	30
C5-2-10A	5m	2	10A	54.000	2,57	25
C10-2-10A	10m	2	10A	96.000	4,57	25
C15-2-10A	15m	2	10A	131.000	6,24	20
C3-2-15A	3m	2	15A	57.000	2,71	25
C5-2-15A	5m	2	15A	82.000	3,90	20
C10-2-15A	10m	2	15A	153.000	7,29	20
C15-2-15A	15m	2	15A	218.000	10,38	15

**CÁP CÔNG TRƯỜNG**

CCT10-2-15A	10m	2	15A	213.000	10,14	12
CCT15-2-15A	15m	2	15A	306.000	14,57	10

**LOẠI QUAY TAY - KHÔNG CHÂN**

Mã sản phẩm Code	Chiều dài dây Wire length	Số lõi dây No. of core	Công suất Capacity	Giá (VNĐ)	Price (USD)	Đóng gói Packing chức/thùng pieces/box
QTX5015	50m	2	15A	1.039.000	49,48	1

**■ Ổ CẮM KÉO DÀI QUAY TAY - CUỘN DÂY KÍN**  
HAND ROLLING EXTENSION SOCKET WITH TIGHT WIRE ROLLED



**Kiểu Đĩa Bay Mini**  
MINI U.F.O. TYPE

Mã sản phẩm Code	Số ổ cắm No. of outlets	Số công tắc No. of switch	Chiều dài dây Wire length	Số lõi dây No. of core	Công suất Capacity	Giá (VNĐ)	Price (USD)
OQMN3-3	3	1	3m	2	10A	89.000	4,24

Đóng gói/ packing 10 chiếc/ thùng (10 pieces/box)

**Kiểu Đĩa Bay**  
U.F.O. TYPE

Mã sản phẩm Code	Số ổ cắm No. of outlets	Số công tắc No. of switch	Chiều dài dây Wire length	Số lõi dây No. of core	Công suất Capacity	Giá (VNĐ)	Price (USD)
DB32-15A	3 ; 6	1	3m	2	15A	124.000	5,90
DB33-13A	3	1	3m	3 (kiểu phích UK)	13A	137.000	6,52
DB52-10A	3 ; 6	1	5m	2	10A	120.000	5,71
DB53-10A	3	1	5m	3	10A	155.000	7,38

Đóng gói/ packing 10 chiếc/ thùng (10 pieces/box)

- Ổ 3 chân - tiêu chuẩn Châu Âu Schuko
  - Ổ 3 chân - tiêu chuẩn Mỹ
  - Ổ 3 chân - tiêu chuẩn Anh - BS
  - Ổ 3 chân - tiêu chuẩn Úc, TQ
- Sản phẩm này có 3 nhân ở Đa năng  
• Loại có 6 nhân ở hai đầu mã sản phẩm sẽ thêm chữ S

## Kiểu XÁCH TAY PORTABLE TYPE



Mã sản phẩm Code	Số ổ cắm No. of outlets	Số công tắc No. of switch	Chiều dài dây Wire length	Số lõi dây No. of core	Công suất Capacity	Giá (VND)	Price (USD)
XTD10-2-10A	3 : 6	1	10m	2	10A	179.000	8,5
XTD10-2-15A	3 : 6	1	10m	2	15A	197.000	9,4
XTD10-3-10A	3	1	10m	3	10A	249.000	11,9
XTD10-3-15A	3	1	10m	3	15A	258.000	12,4
XTD10-3-13A	3	1	10m	(kiểu phích UK)	13A	258.000	12,4

Đóng gói/ packing 10 chiếc/ thùng (10 pieces/box)

- Ổ 3 chân - tiêu chuẩn Châu Âu Schuko (☺)
  - Ổ 3 chân - tiêu chuẩn Mỹ (☺)
  - Ổ 3 chân - tiêu chuẩn Anh - BS (☺)
  - Ổ 3 chân - tiêu chuẩn Úc, TQ (☺)
- Sản xuất theo đơn đặt hàng  
 • Mã sản phẩm trên là ổ cắm có 3 nhân ổ Đa năng  
 Loại có 6 nhân ổ hai chấu mã sản phẩm sẽ thêm chữ S

## Ổ CẮM KÉO DÀI QUAY TAY KIỂU RULO

Có bảo vệ quá tải bằng CB - Ổ đa năng có nắp che an toàn

RULEAU TYPE EXTENSION SOCKET - SAFETY LID PROTECTION - CB PROTECTION



### LOẠI PHỔ THÔNG COMMON TYPE

Mã sản phẩm Code	Số ổ cắm No. of outlets	Số công tắc No. of switch	Chiều dài dây Wire length	Số lõi dây No. of core	Công suất Capacity	Giá (VND)	Price (USD)
QN20-2-10A	3 : 6	1	20m	2	10A	366.000	17,4
QN20-2-15A	3 : 6	1	20m	2	15A	370.000	17,6
QN20-3-10A	3	1	20m	3	10A	454.000	21,6
QN20-3-15A	3	1	20m	3	15A	525.000	25,0
QN20-3-13A	3	1	20m	3(kiểu phích UK)	13A	525.000	25,0

Đóng gói/ packing 8 chiếc/ thùng (8 pieces/box)

- Mã sản phẩm trên là ổ cắm có 3 nhân ổ Đa năng  
Loại có 6 nhân ổ hai chấu mã sản phẩm sẽ thêm chữ S
  - Ổ 3 chân - tiêu chuẩn Châu Âu Schuko (☺)
  - Ổ 3 chân - tiêu chuẩn Mỹ (☺)
  - Ổ 3 chân - tiêu chuẩn Anh - BS (☺)
  - Ổ 3 chân - tiêu chuẩn Úc, TQ (☺)
- Sản xuất theo đơn đặt hàng

Mã sản phẩm Code	Số ổ cắm No. of outlets	Số công tắc No. of switch	Chiều dài dây Wire length	Số lõi dây No. of core	Công suất Capacity	Giá (VND)	Price (USD)
QT30-2-10A	3 : 6	1	30m	2	10A	516.000	24,6
QT30-2-15A	3 : 6	1	30m	2	15A	647.000	30,8
QT30-3-10A	3	1	30m	3	10A	750.000	35,7
QT30-3-15A	3	1	30m	3	15A	825.000	39,3
QT50-2-15A	3 : 6	1	50m	2	15A	975.000	46,4

### LOẠI DÙNG CHO CÔNG TRƯỜNG FOR ROADWORKS

Mã sản phẩm Code	Số ổ cắm No. of outlets	Số công tắc No. of switch	Chiều dài dây Wire length	Loại dây Wire kind	Giá (VND)	Price (USD)
QT2025	3 : 6	1	20m	2 x 2,5mm <sup>2</sup>	750.000	35,7
QT3025	3 : 6	1	30m	2 x 2,5mm <sup>2</sup>	1.020.000	48,6

Đóng gói/ packing 4 chiếc/ thùng (4 pieces/box)

- Ổ 3 chân - tiêu chuẩn Châu Âu Schuko (☺)
  - Ổ 3 chân - tiêu chuẩn Mỹ (☺)
  - Ổ 3 chân - tiêu chuẩn Anh - BS (☺)
  - Ổ 3 chân - tiêu chuẩn Úc, TQ (☺)
- Sản xuất theo đơn đặt hàng



ĐỐI VỚI LOẠI DÂY 3 RUỘT DẪN CÓ 3 LOẠI ĐẦU PHÍCH CẮM

TIÊU CHUẨN MỸ UL (☺); TIÊU CHUẨN CHÂU ÂU (☺); TIÊU CHUẨN ANH UK (☺)

THERE ARE 3 PLUG TYPES FOR 3 CORES WIRE US STANDARD, EU STANDARD, UK STANDARD

**LOẠI CHỐNG XOẮN DÂY ANTI-TWIST TYPE**



Mã sản phẩm Code	Số ổ cắm No. of outlets	Số công tắc No. of switch	Chiều dài dây Wire length	Loại dây Wire kind	Giá (VND)	Price (USD)
<b>QTX2025</b>	3 ; 6	1	20m	2 x 2,5mm <sup>2</sup>	<b>937.000</b>	44,6
<b>QTX3025</b>	3 ; 6	1	30m	3 x 2,5mm <sup>2</sup>	<b>1.172.000</b>	55,8

Đóng gói/ packing 1 chiếc/ thùng (1 pieces/box)

- Ổ 3 chân - tiêu chuẩn Châu Âu Schuko
  - Ổ 3 chân - tiêu chuẩn Mỹ
  - Ổ 3 chân - tiêu chuẩn Anh - BS
  - Ổ 3 chân - tiêu chuẩn Úc, TQ
- Sản xuất theo đơn đặt hàng

**CUỘN DÂY VÀ Ổ CẮM 3 PHA 4 DÂY 3 PHASES 4 WIRES EXTENSION SOCKET**



Mã sản phẩm Code	Số ổ cắm No. of socket	Chiều dài dây Wire length	Loại dây Wire type	Dòng tải tối đa Current max	Giá (VND)	Price (USD)
<b>QN3P16CCA-10</b>	1	10m	CCA 3 x 2,5 + 1 x 1,5	16A	<b>440.000</b>	21,0
<b>QT3P16CCA-15</b>	1	15m	CCA 3 x 2,5 + 1 x 1,5	16A	<b>540.000</b>	25,7
<b>QT3P16CCA-20</b>	1	20m	CCA 3 x 2,5 + 1 x 1,5	16A	<b>590.000</b>	28,1
<b>QTX3P25CCA-15</b>	1	15m	CCA 3 x 4 + 1 x 2,5	25A	<b>745.000</b>	35,5
<b>QTX3P25CCA-20</b>	1	20m	CCA 3 x 4 + 1 x 2,5	25A	<b>810.000</b>	38,6

Đóng gói 1 chiếc/ hộp (1 pieces/box)



Mã sản phẩm Code	Số ổ cắm No. of socket	Chiều dài dây Wire length	Loại dây Wire type	Dòng tải tối đa Current max	Giá (VNĐ)	Price (USD)
QN1P16CCA-10	1	10m	CCA 2 x 2,5 + 1 x 1,5	16A	320.000	15,2
QN1P16CCA-15	1	15m	CCA 2 x 2,5 + 1 x 1,5	16A	365.000	17,3
QT1P16CCA-20	1	20m	CCA 2 x 2,5 + 1 x 1,5	16A	460.000	21,9
QT1P16CCA-25	1	25m	CCA 2 x 2,5 + 1 x 1,5	16A	500.000	23,8

Đóng gói 1 chiếc/ hộp (1 pieces/box)

Mã sản phẩm Code	Số ổ cắm No. of socket	Chiều dài dây Wire length	Loại dây Wire type	Dòng tải tối đa Current max	Giá (VNĐ)	Price (USD)
QN1P25CCA-10	1	10m	CCA 2 x 4 + 1 x 2,5	25A	400.000	19,0
QN1P25CCA-15	1	15m	CCA 2 x 4 + 1 x 2,5	25A	515.000	24,5
QT1P25CCA-20	1	20m	CCA 2 x 4 + 1 x 2,5	25A	565.000	26,9
QT1P25CCA-25	1	25m	CCA 2 x 4 + 1 x 2,5	25A	620.000	29,5

Đóng gói 1 chiếc/ hộp (1 pieces/box)

## ■ ĐẦU PHÍCH CẮM - Ổ ĐỔI NỐI PLUG - ADAPTER



### EU 2Ø4

Phích cắm tròn Ø4  
Ø4 ,round pin plug  
Giá/ 4.900 (VND)  
Price/ 0,23 (USD)  
Đóng gói 100 chiếc/ thùng  
Packing 100 pieces/box



### EU 2Ø5

Phích cắm tròn Ø5  
Ø5 ,round pin plug  
Giá/ 5.500 (VND)  
Price/ 0,26 (USD)  
Đóng gói 100 chiếc/ thùng  
Packing 100 pieces/box



### EU 2Ø4N

Phích cắm tròn Ø4 kiểu N  
Ø4 ,round pin plug type N  
Giá/ 9.000 (VND)  
Price/ 0,43(USD)  
Đóng gói 200 chiếc/ thùng  
Packing 200 pieces/box



### EU 2Ø5N

Phích cắm tròn Ø5 kiểu N  
Ø5 ,round pin plug type N  
Giá/ 10.000 (VND)  
Price/ 0,48(USD)  
Đóng gói 200 chiếc/ thùng  
Packing 200 pieces/box



### EU 2D

Phích cắm dẹt  
Flat pin plug  
Giá/ 6.500 (VND)  
Price/ 0,31(USD)  
Đóng gói 100 chiếc/ thùng  
Packing 100 pieces/box



### PNTD

Phích cắm nối tròn sang phích dẹt  
Flat adapter with 2 round Ø4 pin plug  
Giá/ 9.800 (VND)  
Price/ 0,47 (USD)  
Đóng gói 100 chiếc/ thùng  
Packing 100 pieces/box



### EU 2TD

Phích cắm nối âm cho phích tròn Ø4, phích tròn Ø5 và phích dẹt  
Female for Ø4, Ø5 round & flat pin  
Giá/ 12.000 (VND)  
Price/ 0,57 (USD)  
Đóng gói 100 chiếc/ thùng  
Packing 100 pieces/box

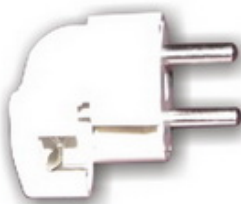

### EU RØ5

Phích cắm tiêu chuẩn châu Âu Ø5 có cực nối đất  
Ø5, European standard plug with neutral pole  
Giá/ 16.000 (VND)  
Price/ 0,76 (USD)  
Đóng gói 120 chiếc/ thùng  
Packing 120 pieces/box



### PUK

Phích cắm tiêu chuẩn châu Âu kiểu Anh kèm cầu chì 13A bên trong.  
European standard plug BS type with 13A fuse inside  
Giá/ 21.000 (VND)  
Price/ 1,00 (USD)  
Đóng gói 100 chiếc/ thùng  
Packing 100 pieces/box



### PUKR

Phích cắm tiêu chuẩn châu Âu kiểu Anh chân cắm tròn  
European standard plug  
Giá/ 24.000 (VND)  
Price/ 1,14 (USD)  
Đóng gói 80 chiếc/ thùng  
Packing 80 pieces/box



### ONCØ4

Ổ cắm nối đa năng chân cắm tròn Ø4  
Universal adapter with 2 round Ø4 pin plug  
Giá/ 16.500 (VND)  
Price/ 0,79 (USD)  
Đóng gói 180 chiếc/ thùng  
Packing 180 pieces/box



### ONCØ5

Ổ cắm nối đa năng chân cắm tròn Ø5  
Universal adapter with 2 round Ø5 pin plug  
Giá/ 16.500 (VND)  
Price/ 0,79 (USD)  
Đóng gói 180 chiếc/ thùng  
Packing 180 pieces/box



### ONCD

Ổ cắm nối đa năng chân cắm dẹt  
Universal adapter with 2 flat pin plug  
Giá/ 16.500 (VND)  
Price/ 0,79 (USD)  
Đóng gói 180 chiếc/ thùng  
Packing 180 pieces/box



### CQN10A

Công tắc kiểu quả nhot 10A - 250V  
Oval switch 10A - 250V  
Giá/ 12.000 (VND)  
Price/ 0,57 (USD)  
Đóng gói 200 chiếc/ thùng  
Packing 200 pieces/box



### ON3NC4

Ổ cắm nối chia 3 ngã chân cắm tròn Ø4  
Triple outlets adapter, round Ø4 pin plug  
Giá/ 21.000 (VND)  
Price/ 1,00 (USD)  
Đóng gói 50 chiếc/ thùng  
Packing 50 pieces/box



### ON3NC5

Ổ cắm nối chia 3 ngã chân cắm tròn Ø5  
Triple outlets adapter, round Ø5 pin plug  
Giá/ 21.000 (VND)  
Price/ 1,00 (USD)  
Đóng gói 50 chiếc/ thùng  
Packing 50 pieces/box



### ON3NCD

Ổ cắm nối chia 3 ngã chân cắm dẹt  
Triple outlets adapter, flat pin plug  
Giá/ 21.000 (VND)  
Price/ 1,00 (USD)  
Đóng gói 50 chiếc/ thùng  
Packing 50 pieces/box

**BỘ ĐỔI NỐI ĐA NĂNG DU LỊCH**  
TRAVELED UNIVERSAL PLUG ADAPTER



PHÍCH CẮM NỐI ĐỔI TRÒN RA DẸT



Ổ NỐI ĐA NĂNG CHÂN DẸT



CÓ THỂ XOAY CHÉO



NẮP CHE MẶT  
KIỂU ANH



NẮP CHE MẶT  
KIỂU ÚC, TRUNG QUỐC

**BDNDL**

Bộ đổi nối đa năng Du lịch  
Traveled Universal plug adapter  
Giá/ 97.000 (VND)  
Price/ 4,62 (USD)  
Đóng gói 20 chiếc/ hộp  
Packing 20 pieces/box

<p><b>DÙNG TẠI CÁC NƯỚC CÓ DÙNG Ổ CẮM TIÊU CHUẨN NHẬT, MỸ</b></p> <p>Chỉ cần dùng 1 ổ cắm nối Đa năng chân cắm dẹt, có thể xoay sang chéo.</p>	<p><b>DÙNG TẠI CÁC NƯỚC Ổ CẮM TIÊU CHUẨN CHÂU ÂU</b></p> <p>1</p> <p>2</p> <p>1+2</p> <p>Phích cắm đôi tròn ra dẹt Phích cắm đôi tròn ra dẹt + ổ đa năng chân dẹt</p>	<p><b>DÙNG TẠI CÁC NƯỚC Ổ CẮM TIÊU CHUẨN ANH</b></p> <p>1</p> <p>2</p> <p>3</p> <p>Phích cắm đôi tròn ra dẹt + nắp che mặt kiểu Anh Phích cắm đôi tròn ra dẹt + ổ đổi đa năng chân dẹt có thể xoay chéo + nắp che mặt kiểu Anh</p> <p>1+2+3</p>	<p><b>DÙNG TẠI CÁC NƯỚC Ổ CẮM TIÊU CHUẨN ÚC, TQ</b></p> <p>1</p> <p>2</p> <p>Phích cắm đôi tròn ra dẹt + nắp che mặt kiểu Úc, TQ Phích cắm đôi tròn ra dẹt + ổ đổi đa năng chân dẹt có thể xoay chéo + nắp che mặt kiểu Úc, TQ</p> <p>1+2</p>
------------------------------------------------------------------------------------------------------------------------------------------------	---------------------------------------------------------------------------------------------------------------------------------------------------------------------------	-----------------------------------------------------------------------------------------------------------------------------------------------------------------------------------------------------------------------------------------------------	---------------------------------------------------------------------------------------------------------------------------------------------------------------------------------------------------------------------------------------------------

**ĐUI ĐÈN**  
LAMP HOLDER



**DDXW**

Đui đèn xoáy màu trắng  
Lamp holder (white)  
Giá/ 5.500 (VND)  
Price/ 0,26 (USD)  
Đóng gói 80 chiếc/ thùng  
Packing 80 pieces/box



**DDXB**

Đui đèn xoáy màu đen  
Lamp holder (black)  
Giá/ 5.500 (VND)  
Price/ 0,26 (USD)  
Đóng gói 80 chiếc/ thùng  
Packing 80 pieces/box



**DDCP**

Đui đèn liền phích cắm  
Lamp holder with plug  
Giá/ 8.000 (VND)  
Price/ 0,38 (USD)  
Đóng gói 40 chiếc/ thùng  
Packing 40 pieces/box



**DDX45**

Đui đèn chéo 45°  
Lamp holder (45°)  
Giá/ 7.000 (VND)  
Price/ 0,33 (USD)  
Đóng gói 40 chiếc/ thùng  
Packing 40 pieces/box



**DDX90**

Đui đèn vuông góc 90°  
4A-250V  
Lamp holder (90°)  
Giá/ 7.000 (VND)  
Price/ 0,33 (USD)  
Đóng gói 40 chiếc/ thùng  
Packing 40 pieces/box



■ CUỘN BIẾN DÒNG CURRENT TRANSFORMER



Mã SP/ Code	Diễn giải/Description	Giá(VNĐ)	Price(USD)	Đóng gói/ Packing
<b>Li5-300</b>	5VA - 300A (300/5)	<b>71.000</b>	3,38	1/20
<b>Li5-150</b>	5VA - 150A (150/5)	<b>71.000</b>	3,38	
<b>Li5-100</b>	5VA - 100A (100/5)	<b>71.000</b>	3,38	



Mã SP/ Code	Diễn giải/Description	Giá(VNĐ)	Price(USD)	Đóng gói/ Packing
<b>Li15-400</b>	15VA - 400A (400/5)	<b>93.000</b>	4,42	10/30
<b>Li15-300</b>	15VA - 300A (300/5)	<b>93.000</b>	4,42	
<b>Li15-150</b>	15VA - 150A (150/5)	<b>77.000</b>	3,67	
<b>Li15-100</b>	15VA - 100A (100/5)	<b>77.000</b>	3,67	

■ CỬA ĐỔI LƯU KHÍ CHO TỦ ĐIỆN DOOR CONVECTION FOR FLUSH MOUNTED ENCLOSURE

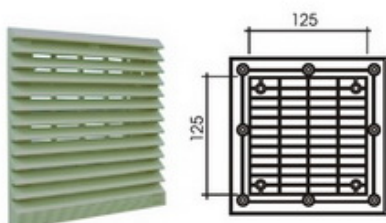

Mã SP/ Code	Diễn giải/Description	Giá(VNĐ)	Price(USD)
<b>LLTD 01</b>	- Lưới lọc gió tủ điện Kích thước lắp đặt 125 x 125 - Có thể tháo lưới lọc ra làm sạch dễ dàng	<b>70.000</b>	3,33

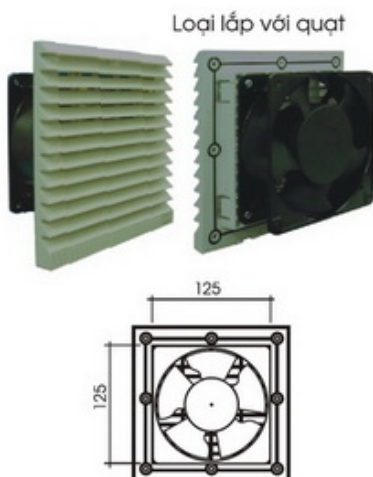

<b>LLTDQ</b>	- Lưới lọc gió tủ điện Kích thước lắp đặt 125 x 125 - Lắp với quạt 220V - 23W - Có thể tháo lưới lọc ra làm sạch dễ dàng	<b>175.000</b>	8,33
--------------	-----------------------------------------------------------------------------------------------------------------------------------	----------------	------

# THIẾT BỊ ĐIỆN XÂY DỰNG - ELECTRICAL ACCESSORIES

Kiểu dáng mẫu mã phong phú

Đường nét trau chuốt tinh xảo

Vật liệu cách điện và dẫn điện nhập khẩu

Từ các nhà sản xuất chuyên ngành hàng đầu thế giới

*PLENTIFULNESS AND MODEL SOPHISTICATED DESIGN*

*INSULATED AND CONDUCTIVE MATERIAL IMPORTED FROM THE WORLD'S LEADING MANUFACTURERS*

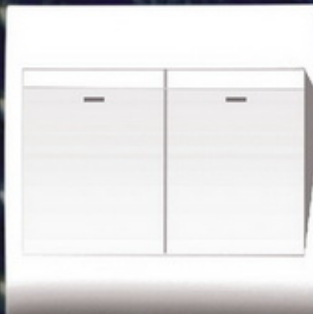
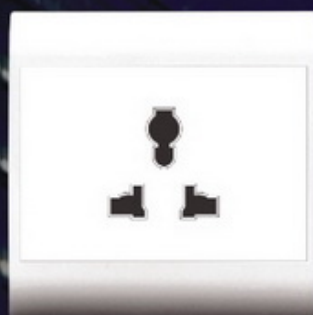

# SERIES V20





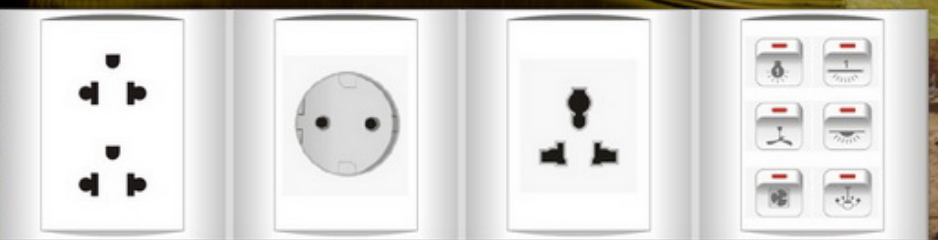
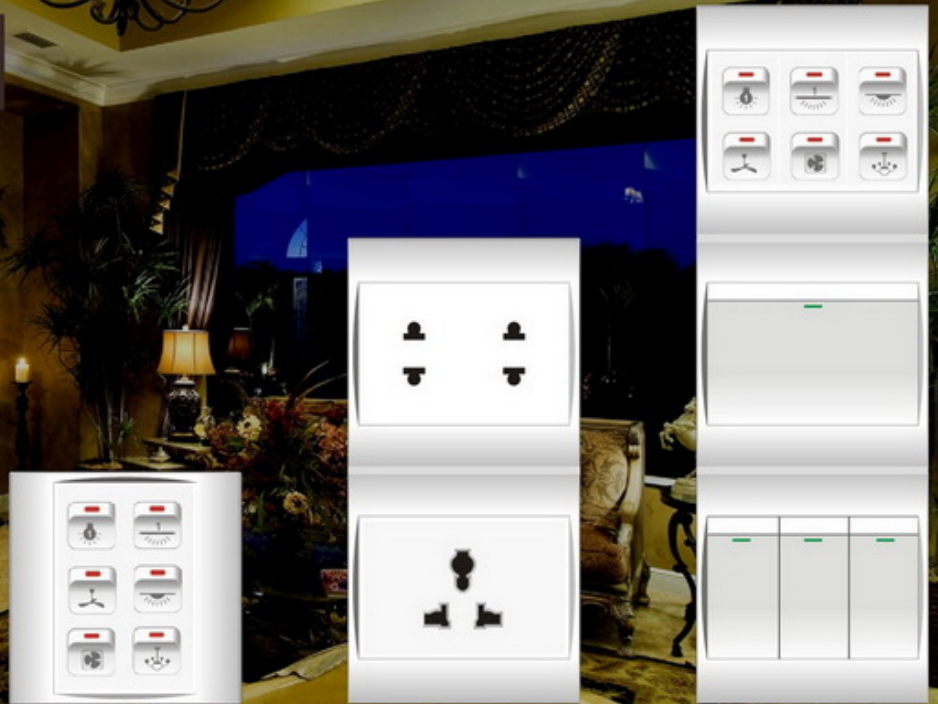



















# SERIES V20SM



# V20 SERIES TIÊU CHUẨN ANH (BS)































Hình ảnh/ Picture	Mã SP/ Code	Hình ảnh/ Picture	Mã SP/ Code	Diễn giải/ Description	Đơn giá Price (VND)	Price (USD)
	<b>V20S1X</b>		<b>V20SM1X</b>	MẶT 1 LỖ VÀ VIÊN ĐƠN TRẮNG 1 Gang Plate & Single White Surround	<b>8.900</b>	0,42
	<b>V20S2X</b>		<b>V20SM2X</b>	MẶT 2 LỖ VÀ VIÊN ĐƠN TRẮNG 2 Gangs Plate & Single White Surround	<b>8.900</b>	0,42
	<b>V20S3X</b>		<b>V20SM3X</b>	MẶT 3 LỖ VÀ VIÊN ĐƠN TRẮNG 3 Gangs Plate & Single White Surround	<b>8.900</b>	0,42
	<b>V20S4X</b>		<b>V20SM4X</b>	MẶT 4 LỖ VÀ VIÊN ĐƠN TRẮNG 4 Gangs Plate & Single White Surround	<b>11.500</b>	0,55
	<b>V20S5X</b>		<b>V20SM5X</b>	MẶT 5 LỖ VÀ VIÊN ĐƠN TRẮNG 5 Gangs Plate & Single White Surround	<b>11.500</b>	0,55
	<b>V20S6X</b>		<b>V20SM6X</b>	MẶT 6 LỖ VÀ VIÊN ĐƠN TRẮNG 6 Gangs Plate & Single White Surround	<b>11.500</b>	0,55
	<b>V20SU</b>		<b>V20SMU</b>	Ổ CẮM ĐƠN 2 CHẤU 16A VÀ VIÊN ĐƠN TRẮNG 16A 2 Pin Single Socket & Single White Surround	<b>22.000</b>	1,05
	<b>V20S2U</b>		<b>V20SM2U</b>	Ổ CẮM ĐÔI 2 CHẤU 16A VÀ VIÊN ĐƠN TRẮNG 16A 2 Pin Double Socket & Single White Surround	<b>33.600</b>	1,60
	<b>V20SUX</b>		<b>V20SMUX</b>	Ổ CẮM ĐƠN 2 CHẤU 16A VỚI 1 LỖ VÀ VIÊN ĐƠN TRẮNG 16A 2 Pin Single Socket with 1 Gang & Single White Surround	<b>24.000</b>	1,14
	<b>V20SU2X</b>		<b>V20SMU2X</b>	Ổ CẮM ĐƠN 2 CHẤU 16A VỚI 2 LỖ VÀ VIÊN ĐƠN TRẮNG 16A 2 Pin Single Socket with 2 Gangs & Single White Surround	<b>24.000</b>	1,14
	<b>V20S2UX</b>		<b>V20SM2UX</b>	Ổ CẮM ĐÔI 2 CHẤU 16A VỚI 1 LỖ VÀ VIÊN ĐƠN TRẮNG 16A 2 Pin Double Socket with 1 Gangs & Single White Surround	<b>31.500</b>	1,50
	<b>V20S2U2X</b>		<b>V20SM2U2X</b>	Ổ CẮM ĐÔI 2 CHẤU 16A VỚI 2 LỖ VÀ VIÊN ĐƠN TRẮNG 16A 2 Pin Double Socket with 2 Gangs & Single White Surround	<b>31.500</b>	1,50
	<b>V20S1830X</b>		<b>V20SM1830X</b>	MẶT CHE TRƠN VÀ VIÊN ĐƠN TRẮNG Blank plate & Single White Surround	<b>8.900</b>	0,42

Hình ảnh/ Picture	Mã SP/ Code	Hình ảnh/ Picture	Mã SP/ Code	Diễn giải/ Description	Đơn giá Price (VNĐ)	Price (USD)
	<b>V20SU3</b>		<b>V20SMU3</b>	Ổ CẮM ĐƠN 3 CHẤU 16A VÀ VIÊN ĐƠN TRẮNG 16A 3 Pin Single Socket & Single White Surround	<b>27.000</b>	1,29
	<b>V20S2U3</b>		<b>V20SM2U3</b>	Ổ CẮM ĐÔI 3 CHẤU 16A VÀ VIÊN ĐƠN TRẮNG 16A 3 Pin Double Socket & Single White Surround	<b>40.000</b>	1,90
	<b>V20SU3X</b>		<b>V20SMU3X</b>	Ổ CẮM ĐƠN 3 CHẤU 16A VỚI 1 LỖ VÀ VIÊN ĐƠN TRẮNG 16A 3 Pin Single Socket with 1 Gang & Single White Surround	<b>30.500</b>	1,45
	<b>V20SU32X</b>		<b>V20SMU32X</b>	Ổ CẮM ĐƠN 3 CHẤU 16A VỚI 2 LỖ VÀ VIÊN ĐƠN TRẮNG 16A 3 Pin Single Socket with 2 Gangs & Single White Surround	<b>30.500</b>	1,45
	<b>V20SDN</b>		<b>V20SMDN</b>	Ổ CẮM ĐƠN ĐA NĂNG 16A VÀ VIÊN ĐƠN TRẮNG 16A Universal Single Socket & Single White Surround	<b>31.500</b>	1,50
	<b>V20SDNV</b>		<b>V20SMDNV</b>	Ổ CẮM ĐƠN ĐA NĂNG ĐỨNG 16A VÀ VIÊN ĐƠN TRẮNG 16A Universal Single Socket & Single White Surround	<b>31.500</b>	1,50
	<b>V20SDNVX</b>		<b>V20SMDNX</b>	Ổ CẮM ĐƠN ĐA NĂNG 16A VỚI 1 LỖ VÀ VIÊN ĐƠN TRẮNG 16A Universal Single Socket with 1 Gang & Single White Surround	<b>31.500</b>	1,50
	<b>V20SDNX</b>		<b>V20SMDNVX</b>	Ổ CẮM ĐƠN ĐA NĂNG ĐỨNG 16A VỚI 1 LỖ VÀ VIÊN ĐƠN TRẮNG 16A Universal Single Socket with 1 Gang & Single White Surround	<b>31.500</b>	1,50
	<b>V20SDN2X</b>		<b>V20SMDN2X</b>	Ổ CẮM ĐƠN ĐA NĂNG 16A VỚI 2 LỖ VÀ VIÊN ĐƠN TRẮNG 16A Universal Single Socket with 2 Gangs & Single White Surround	<b>31.500</b>	1,50
	<b>V20SDN2VX</b>		<b>V20SMDNV2X</b>	Ổ CẮM ĐƠN ĐA NĂNG ĐỨNG 16A VỚI 2 LỖ VÀ VIÊN ĐƠN TRẮNG 16A Universal Single Socket with 2 Gangs & Single White Surround	<b>31.500</b>	1,50
	<b>V20SCK</b>		<b>V20SMCK</b>	Ổ CẮM ĐƠN KIỂU CHẬU 16A SCHUKO VÀ VIÊN ĐƠN TRẮNG 16A Eu standard schuko Single Socket & Single White Surround	<b>47.000</b>	2,24

**LOẠI THEO TIÊU CHUẨN ANH (BS) - VẬT LIỆU BẰNG PC VÀ ĐẾ BẰNG MELAMIN URE**

	<b>V20S13S</b>	Ổ CẮM ĐƠN 3 CHẤU VUÔNG KIỂU ANH 13A CÓ CÔNG TẮC NHỰA URÊ CHỐNG CHÁY VÀ PC Fire resistant 13A UK 3 pin Single Socket & Single White Surround	<b>53.500</b>	2,55
	<b>V20S15S</b>	Ổ CẮM ĐƠN 3 CHẤU TRÒN KIỂU ANH 15A CÓ CÔNG TẮC NHỰA URÊ CHỐNG CHÁY VÀ PC Fire resistant 15A UK 3 pin single Socket & Single White Surround	<b>53.500</b>	2,55
	<b>V20SD25S</b>	Ổ CẮM ĐÔI 3 CHẤU VUÔNG KIỂU ANH 13A CÓ CÔNG TẮC NHỰA URÊ CHỐNG CHÁY VÀ PC Fire resistant 13A UK 3 pin Double Socket & Single White Surround	<b>115.000</b>	5,48

Hình ảnh/ Picture	Mã SP/ Code	Hình ảnh/ Picture	Mã SP/ Code	Diễn giải/ Description	Đơn giá Price (VND)	Price (USD)
	<b>V20AMBP</b>		<b>V20AMMBP</b>	CÔNG TẮC CHUÔNG Bell Push Switch	<b>32.500</b>	1,55
	<b>V20AMBPV</b>		<b>V20AMMBPV</b>	CÔNG TẮC CHUÔNG ĐỨNG Bell Push Switch	<b>32.500</b>	1,55
	<b>V20A1D1</b>		<b>V20AM1D1</b>	CÔNG TẮC ĐƠN 1 CHIỀU 10A 10A 250V 1 Gang 1 Way Switch	<b>20.000</b>	0,95
	<b>V20A1D2</b>		<b>V20AM1D2</b>	CÔNG TẮC ĐÔI 1 CHIỀU 10A 10A 250V 2 Gang 1 Way Switch	<b>30.500</b>	1,45
	<b>V20A1D3</b>		<b>V20AM1D3</b>	CÔNG TẮC BA 1 CHIỀU 10A 10A 250V 3 Gang 1 Way Switch	<b>35.500</b>	1,69
	<b>V20A1D1N1</b>		<b>V20AM1D1N1</b>	CÔNG TẮC ĐƠN 1 CHIỀU 10A CÓ ĐÈN BÁO 10A 250V 1 Gang 1 Way Switch with Indicator	<b>30.500</b>	1,45
	<b>V20A1D2N2</b>		<b>V20AM1D2N2</b>	CÔNG TẮC ĐÔI 1 CHIỀU 10A CÓ ĐÈN BÁO 10A 250V 2 Gangs 1 Way Switch with Indicator	<b>37.800</b>	1,80
	<b>V20A1D3N3</b>		<b>V20AM1D3N3</b>	CÔNG TẮC BA 1 CHIỀU 10A CÓ ĐÈN BÁO 10A 250V 3 Gangs 1 Way Switch with Indicator	<b>50.000</b>	2,40
	<b>V20A2D1</b>		<b>V20AM2D1</b>	CÔNG TẮC ĐƠN 2 CHIỀU 10A 10A 250V 1 Gang 2 Ways Switch	<b>27.000</b>	1,29
	<b>V20A2D2</b>		<b>V20AM2D2</b>	CÔNG TẮC ĐÔI 2 CHIỀU 10A 10A 250V 2 Gangs 2 Ways Switch	<b>46.000</b>	2,19
	<b>V20A2D3</b>		<b>V20AM2D3</b>	CÔNG TẮC BA 2 CHIỀU 10A 10A 250V 3 Gangs 2 Ways Switch	<b>54.500</b>	2,60
	<b>V20A2D1N1</b>		<b>V20AM2D1N1</b>	CÔNG TẮC ĐƠN 2 CHIỀU 10A CÓ ĐÈN BÁO 10A 250V 1 Gang 2 Ways Switch with Indicator	<b>36.800</b>	1,75
	<b>V20A2D2N2</b>		<b>V20AM2D2N2</b>	CÔNG TẮC ĐÔI 2 CHIỀU 10A CÓ ĐÈN BÁO 10A 250V 2 Gangs 2 Way Switch with Indicator	<b>65.000</b>	3,10
	<b>V20A2D3N3</b>		<b>V20AM2D3N3</b>	CÔNG TẮC BA 2 CHIỀU 10A CÓ ĐÈN BÁO 10A 250V 3 Gangs 2 Way Switch with Indicator	<b>70.500</b>	3,36

# SERIES E20 ART

CÔNG TẮC BẢN TO SANG TRỌNG







LUXURY AND PREMIUM GANG PLATE



**ĐẸ DÀNG, TIỆN LỢI KHI THAO TÁC BẬT TẮT CÔNG TẮC TRONG MỌI TRƯỜNG HỢP (TRONG BÓNG TỐI, NGƯỜI GIÀ MẮT KÉM...)**

# PDF Eraser Free

## SERIES E20 ART

Hình ảnh/ Picture	Mã SP/ Code	Diễn giải/ Description	Đóng gói/packing hộp/thùng Std. packing	Đơn giá Price (VNĐ)	Price (USD)
	<b>E201D1</b>	CÔNG TẮC ĐƠN CHỮ NHẬT 1 CHIỀU 10A 10A 250V 1 Gang 1 Way Switch	10/100	<b>20.000</b>	0,95
	<b>E201D1N1</b>	CÔNG TẮC ĐƠN CHỮ NHẬT 1 CHIỀU 10A CÓ ĐÈN BÁO 10A 250V 1 Gang 1 Way Switch with Indicator	10/100	<b>25.000</b>	1,19
	<b>E202D1</b>	CÔNG TẮC ĐƠN CHỮ NHẬT 2 CHIỀU 10A 10A 250V 1 Gang 2 Way Switch	10/100	<b>28.500</b>	1,36
	<b>E202D1N1</b>	CÔNG TẮC ĐƠN CHỮ NHẬT 2 CHIỀU 10A CÓ ĐÈN BÁO 10A 250V 1 Gang 2 Way Switch with Indicator	10/100	<b>33.500</b>	1,60
	<b>E201D2</b>	CÔNG TẮC ĐÔI CHỮ NHẬT 1 CHIỀU 10A 10A 250V 2 Gang 1 Way Switch	10/100	<b>30.500</b>	1,45
	<b>E201D2N2</b>	CÔNG TẮC ĐÔI CHỮ NHẬT 1 CHIỀU 10A CÓ ĐÈN BÁO 10A 250V 2 Gang 1 Way Switch with Indicator	10/100	<b>36.800</b>	1,75
	<b>E202D2</b>	CÔNG TẮC ĐÔI CHỮ NHẬT 2 CHIỀU 10A 10A 250V 2 Gang 2 Way Switch	10/100	<b>47.000</b>	2,24
	<b>E202D2N2</b>	CÔNG TẮC ĐÔI CHỮ NHẬT 2 CHIỀU 10A CÓ ĐÈN BÁO 10A 250V 2 Gang 2 Way Switch with Indicator	10/100	<b>63.000</b>	3,00
	<b>E201D3</b>	CÔNG TẮC BA CHỮ NHẬT 1 CHIỀU 10A 10A 250V 3 Gang 1 Way Switch	10/100	<b>35.500</b>	1,69
	<b>E201D3N3</b>	CÔNG TẮC BA CHỮ NHẬT 1 CHIỀU 10A CÓ ĐÈN BÁO 10A 250V 3 Gang 1 Way Switch with Indicator	10/100	<b>50.500</b>	2,40
	<b>E202D3</b>	CÔNG TẮC BA CHỮ NHẬT 2 CHIỀU 10A 10A 250V 3 Gang 2 Way Switch	10/100	<b>55.500</b>	2,64
	<b>E202D3N3</b>	CÔNG TẮC BA CHỮ NHẬT 2 CHIỀU 10A CÓ ĐÈN BÁO 10A 250V 3 Gang 2 Way Switch with Indicator	10/100	<b>70.500</b>	3,36
	<b>E201D1N</b>	CÔNG TẮC ĐƠN CHỮ NHẬT - BÀN NHỎ - 1 CHIỀU 10A 10A 250V 1 Gang 1 Way Switch	10/100	<b>20.000</b>	0,95
	<b>E201D1N1N</b>	CÔNG TẮC ĐƠN CHỮ NHẬT - BÀN NHỎ - 1 CHIỀU 10A CÓ ĐÈN BÁO 10A 250V 1 Gang 1 Way Switch with Indicator	10/100	<b>24.000</b>	1,15
	<b>E202D1N</b>	CÔNG TẮC ĐƠN CHỮ NHẬT - BÀN NHỎ - 2 CHIỀU 10A 10A 250V 1 Gang 2 Way Switch	10/100	<b>26.000</b>	1,24
	<b>E202D1N1N</b>	CÔNG TẮC ĐƠN CHỮ NHẬT - BÀN NHỎ - 2 CHIỀU 10A CÓ ĐÈN BÁO 10A 250V 1 Gang 2 Way Switch with Indicator	10/100	<b>32.500</b>	1,55
	<b>E201D2N</b>	CÔNG TẮC ĐÔI CHỮ NHẬT - BÀN NHỎ - 1 CHIỀU 10A 10A 250V 2 Gang 1 Way Switch	10/100	<b>30.500</b>	1,45
	<b>E201D2N2N</b>	CÔNG TẮC ĐÔI CHỮ NHẬT - BÀN NHỎ - 1 CHIỀU 10A CÓ ĐÈN BÁO 10A 250V 2 Gang 1 Way Switch with Indicator	10/100	<b>36.800</b>	1,75
	<b>E202D2N</b>	CÔNG TẮC ĐÔI CHỮ NHẬT - BÀN NHỎ - 2 CHIỀU 10A 10A 250V 2 Gang 2 Way Switch	10/100	<b>47.000</b>	2,24
	<b>E202D2N2N</b>	CÔNG TẮC ĐÔI CHỮ NHẬT - BÀN NHỎ - 2 CHIỀU 10A CÓ ĐÈN BÁO 10A 250V 2 Gang 2 Way Switch with Indicator	10/100	<b>62.000</b>	2,95
	<b>E20MBP</b>	CÔNG TẮC CHUÔNG CHỮ NHẬT Bell Push Switch	10/100	<b>32.500</b>	1,55
	<b>E20MBPV</b>	CÔNG TẮC CHUÔNG CHỮ NHẬT ĐỨNG Bell Push Switch	10/100	<b>32.500</b>	1,55



## SERIES

# E18

MẶT LỖ TRÒN VIỀN THẲNG  
STANDARD ROUND GANG PLATE



# SS198T

MẶT LỖ TRÒN VIỀN THẲNG GÓC TRÒN



# S18AT

MẶT LỖ TRÒN VIỀN CONG  
STANDARD ROUND GANG PLATE



# E18S

MẶT LỖ VUÔNG VIỀN THẲNG  
STANDARD SQUARE GANG PLATE



# SS198V

MẶT LỖ VUÔNG VIỀN THẲNG GÓC TRÒN



# S18AV

MẶT LỖ VUÔNG VIỀN CONG  
FASHION SQUARE GANG PLATE



















































# SS19

MẶT LIÊN KHỐI LỖ VUÔNG  
4 CẠNH CONG GÓC TRÒN















































SERIES **E18** | SERIES **SS198T** | SERIES **S18AT** | SERIES **SS19**  
**E18S** | **SS198V** | **S18AV**

Hình ảnh/ Picture Mã SP/ Code	Hình ảnh/ Picture Mã SP/ Code	Hình ảnh/ Picture Mã SP/ Code	Hình ảnh/ Picture Mã SP/ Code	Diễn giải/ Description	Đơn giá Price (VND)	Price (USD)
 E181X E18S1X	 SS198T1X SS198V1X	 S18AT1X S18AV1X	 SS191X	Mặt 1 lỗ 1 Gang Plate	8.900	0,42
 E182X E18S2X	 SS198T2X SS198V2X	 S18AT2X S18AV2X	 SS192X	Mặt 2 lỗ 2 Gang Plate	8.900	0,42
 E183X E18S3X	 SS198T3X SS198V3X	 S18AT3X S18AV3X	 SS193X	Mặt 3 lỗ 3 Gang Plate	8.900	0,42
 E184X E18S4X	 SS198T4X SS198V4X	 S18AT4X S18AV4X	 SS194X	Mặt 4 lỗ 4 Gang Plate	11.500	0,55
 E185X E18S5X	 SS198T5X SS198V5X	 S18AT5X S18AV5X	 SS195X	Mặt 5 lỗ 5 Gang Plate	11.500	0,55
 E186X E18S6X	 SS198T6X SS198V6X	 S18AT6X S18AV6X	 SS196X	Mặt 6 lỗ 6 Gang Plate	11.500	0,55
 SE18U	 SS198U	 S18AU	 SS19U	Ổ cắm đơn 2 chấu 16A 2 Pin Single Socket	24.000	1,14
 SE18UH	 SS198UH	 S18AUH	 SS19UH	Ổ cắm đơn 2 chấu - ngang 16A 2 Pin Single Socket	24.000	1,14
 SE182U	 SS1982U	 S18A2U	 SS192U	Ổ cắm đôi 2 chấu 16A 2 Pin Double Socket	33.500	1,60
 SE182UH	 SS1982UH	 S18A2UH	 SS192UH	Ổ cắm đôi 2 chấu - ngang 16A 2 Pin Double Socket	32.000	1,52
 E18UX E18SUX	 SS198TUX SS198VUX	 S18ATUX S18AVUX	 SS19UX	Ổ cắm đơn 2 chấu 16A với 1 lỗ 16A 2 Pin Single Socket with 1 Gang	24.000	1,14
 E18U2X E18SU2X	 SS198TU2X SS198VU2X	 S18ATU2X S18AVU2X	 SS19U2X	Ổ cắm đơn 2 chấu 16A với 2 lỗ 16A 2 Pin Single Socket with 2 Gangs	24.000	1,14

Đóng gói/packing : Loại chỉ có mặt lỗ 20 chiếc/hộp, 200 chiếc/thùng  
 Loại có ổ cắm 10 chiếc/hộp, 100 chiếc/thùng

SERIES **E18** | SERIES **SS198T** | SERIES **S18AT** | SERIES **SS19**  
**E18S** | **SS198V** | **S18AV**

Hình ảnh/ Picture Mã SP/ Code	Hình ảnh/ Picture Mã SP/ Code	Hình ảnh/ Picture Mã SP/ Code	Hình ảnh/ Picture Mã SP/ Code	Diễn giải/ Description	Đơn giá Price (VND)	Price (USD)
 <b>SE183U</b>	 <b>SS1983U</b>	 <b>S18A3U</b>	 <b>SS193U</b>	Ổ cắm ba 2 chấu 16A 16A 2 Pin Triple Socket	<b>42.000</b>	2,00
 <b>E182JX</b> <b>E18S2JX</b>	 <b>SS198T2JX</b> <b>SS198V2JX</b>	 <b>S18AT2UX</b> <b>S18AV2UX</b>	 <b>SS192UX</b>	Ổ cắm đôi 2 chấu 16A với 1 lỗ 16A 2 Pin Double Socket with 1 Gang	<b>31.500</b>	1,50
 <b>E182U2X</b> <b>E18S2U2X</b>	 <b>SS198T2U2X</b> <b>SS198V2U2X</b>	 <b>S18AT2U2X</b> <b>S18AV2U2X</b>	 <b>SS192U2X</b>	Ổ cắm đôi 2 chấu 16A với 2 lỗ 16A 2 Pin Double Socket with 2 Gangs	<b>31.500</b>	1,50
 <b>SE18U3</b>	 <b>SS198U3</b>	 <b>S18AU3</b>	 <b>SS19U3</b>	Ổ cắm đơn 3 chấu 16A 16A 3 Pin Single Socket	<b>27.000</b>	1,29
 <b>SE182U3</b>	 <b>SS1982U3</b>	 <b>S18A2U3</b>	 <b>SS192U3</b>	Ổ cắm đôi 3 chấu 16A 16A 3 Pin Double Socket	<b>37.800</b>	1,80
 <b>E18U3X</b> <b>E18SU3X</b>	 <b>SS198TU3X</b> <b>SS198VU3X</b>	 <b>S18ATU3X</b> <b>S18AVU3X</b>	 <b>SS19U3X</b>	Ổ cắm đơn 3 chấu 16A với 1 lỗ 16A 3 Pin Single Socket with 1 Gang	<b>29.500</b>	1,40
 <b>E18U32X</b> <b>E18SU32X</b>	 <b>SS198TU32X</b> <b>SS198VU32X</b>	 <b>S18ATU32X</b> <b>S18AVU32X</b>	 <b>SS19U32X</b>	Ổ cắm đơn 3 chấu 16A với 2 lỗ 16A 3 Pin Single Socket with 2 Gangs	<b>29.500</b>	1,40
 <b>SE1830X</b>	 <b>SS19830X</b>	 <b>S18A30X</b>	 <b>SS1930X</b>	Mặt che trơn Blank Plate	<b>8.900</b>	0,42
 <b>E18SD</b>	 <b>SS198D</b>	 <b>S18AD</b>	 <b>SS19D</b>	Ổ cắm đơn đa năng Universal Single Socket	<b>30.500</b>	1,45
 <b>E18S2D</b>	 <b>SS1982D</b>		 <b>SS192D</b>	Ổ cắm đôi đa năng Universal Double Socket	<b>45.000</b>	2,14
 <b>E18SDX</b>	 <b>SS198VDX</b>		 <b>SS19DX</b>	Ổ cắm đơn đa năng với 1 lỗ Universal Single Socket with 1 Gangs	<b>30.500</b>	1,38
 <b>E18SD2X</b>	 <b>SS198VD2X</b>		 <b>SS19D2X</b>	Ổ cắm đơn đa năng với 2 lỗ Universal Single Socket with 2 Gangs	<b>30.500</b>	1,45

Đóng gói/packing : 10 chiếc/hộp, 100 chiếc/thùng







































## SERIES CONCEPT



- TOÀN BỘ PHẦN NHỰA TIẾP XÚC VỚI CHI TIẾT DẪN ĐIỆN ĐƯỢC CHẾ TẠO BẰNG NHỰA NHIỆT RẮN MELAMIN URE - PHEROLIC
- PHẦN ĐẦU NỐI DÂY SỬ DỤNG CƠ CẤU KẸP MẶT PHẪNG LÀ CẤU TẠO TIẾP XÚC TỐT NHẤT VÀ DỄ THI CÔNG NHẤT CHO TẤT CẢ CÁC LOẠI DÂY DẪN ĐIỆN.

ALL PLASTIC PART CONTACTED WITH CONDUCTIVE PART MADE OF PLASTIC MATERIAL THAT HAS HIGH. WITH CONECTOR USES CONSTRUCT CLAMPING PLANE WHICH IS BEST CONTACT AND EASY TO DO FOR ALL ELECTRICAL CONDUCTOR WIRE.

# SERIES MODULE CONCEPT

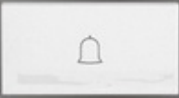











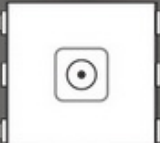

<b>MODULE CLC</b>		<b>MODULE PVLC</b>		<b>MODULE PDLC</b>		Diễn giải/ Description	Đóng gói/packing hộp/thùng Std. packing	Đơn giá Price (VNĐ)	Price (USD)	
Hình ảnh/ Picture - Mã sản phẩm/ Code	Hình ảnh/ Picture - Mã sản phẩm/ Code	Hình ảnh/ Picture - Mã sản phẩm/ Code	Hình ảnh/ Picture - Mã sản phẩm/ Code	Hình ảnh/ Picture - Mã sản phẩm/ Code	Hình ảnh/ Picture - Mã sản phẩm/ Code					
 CLC1X	 PVLC1X	 PDLC1X	 PVLC1X	 PDLC1X	 PDLC1X	MẶT CHỨA 1 MÔ-ĐUN 1 Gang Flush Plate	20/200	8.000	0,38	
 CLC2X	 PVLC2X	 PDLC2X	 PVLC2X	 PDLC2X	 PDLC2X	MẶT CHỨA 2 MÔ-ĐUN 2 Gang Flush Plate	20/200	8.000	0,38	
 CLC1XL	 PVLC1XL	 PDLC1XL	 PVLC1XL	 PDLC1XL	 PDLC1XL	MẶT CHỨA 3 MÔ-ĐUN CỠ NHỎ HOẶC 1 MÔ-ĐUN CỠ LỚN Plate for 1 Elongated-size Module & 3 standard-sized Module	20/200	8.000	0,38	
 CLC4X	 PVLC4X	 PDLC4X	 PVLC4X	 PDLC4X	 PDLC4X	MẶT CHỨA 4 MÔ-ĐUN 4 Gang Flush Plate	10/100	13.000	0,62	
 CLC5XL	 PVLC5XL	 PDLC5XL	 PVLC5XL	 PDLC5XL	 PDLC5XL	MẶT CHỨA 5 MÔ-ĐUN CỠ NHỎ HOẶC 1 MÔ-ĐUN CỠ LỚN VÀ 2 MÔ-ĐUN CỠ NHỎ 5 Gang Flush Plate or Single Elongated-sized and Double gang Flush plate	10/100	13.000	0,62	
 CLC2XL	 PVLC2XL	 PDLC2XL	 PVLC2XL	 PDLC2XL	 PDLC2XL	MẶT CHỨA 6 MÔ-ĐUN CỠ NHỎ HOẶC 2 MÔ-ĐUN CỠ LỚN 6 Gang Flush Plate or Double Elongated-sized	10/100	13.000	0,62	
			LCMBP2S				IÚT NHẤN CHUÔNG (CỠ NHỎ) Standard-sized Bell Switch Mechanism	10/100	19.000	0,90
			LCMBP2L				IÚT NHẤN CHUÔNG (CỠ LỚN) Elongated-sized Bell Switch Mechanism	10/100	20.000	0,95

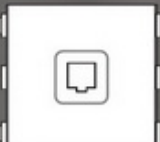
# SERIES MODULE CONCEPT

Hình ảnh/ Picture	Mã SP/ Code	Diễn giải/ Description	Đóng gói/packing hộp/thùng Std. packing	Đơn giá Price (VNĐ)	Price (USD)
	<b>LC1S</b>	CÔNG TẮC 1 CHIỀU 1 CỰC (CỖ NHỎ) 16A - 250V <i>1 Way standard-sized Switch</i>	20/400	<b>15.000</b>	0,71
	<b>LC2S</b>	CÔNG TẮC 1 CHIỀU 2 CỰC (CỖ NHỎ) 16A - 250V <i>2 Way standard-sized Switch</i>	20/400	<b>18.000</b>	0,86
	<b>LC3S</b>	CÔNG TẮC CẦU THANG (CỖ NHỎ) 16A - 250V	20/400	<b>22.000</b>	1,05
	<b>LC4S</b>	CÔNG TẮC ĐẢO CHIỀU (CỖ NHỎ) 16A - 250V	20/400	<b>24.000</b>	1,14
	<b>LC1M</b>	CÔNG TẮC 1 CHIỀU 1 CỰC (CỖ TRUNG) 16A - 250V <i>1 Way Mid-sized Switch</i>	20/400	<b>17.000</b>	0,81
	<b>LC2M</b>	CÔNG TẮC 1 CHIỀU 2 CỰC (CỖ TRUNG) 16A - 250V <i>2 Way Mid-sized Switch</i>	20/400	<b>20.000</b>	0,95
	<b>LC3M</b>	CÔNG TẮC CẦU THANG (CỖ TRUNG) 16A - 250V	20/400	<b>24.000</b>	1,14
	<b>LC4M</b>	CÔNG TẮC ĐẢO CHIỀU (CỖ TRUNG) 16A - 250V	20/400	<b>26.000</b>	1,24
	<b>LC1L</b>	CÔNG TẮC 1 CHIỀU 1 CỰC (CỖ LỚN) 16A - 250V <i>1 Way Elongated-sized Switch</i>	20/200	<b>19.000</b>	0,90
	<b>LC2L</b>	CÔNG TẮC 1 CHIỀU 2 CỰC (CỖ LỚN) 16A - 250V <i>2 Way Elongated-sized Switch</i>	20/200	<b>22.000</b>	1,05
	<b>LC3L</b>	CÔNG TẮC CẦU THANG (CỖ LỚN) 16A - 250V	20/200	<b>26.000</b>	1,24
	<b>LC4L</b>	CÔNG TẮC ĐẢO CHIỀU (CỖ LỚN) 16A - 250V	20/200	<b>26.000</b>	1,24
	<b>LCU</b>	Ổ CẮM ĐƠN 2 CHẤU CÓ NẮP CHE 16A - 250V <i>16A - 250V 2 Pin Socket Mechanism with Shutter</i>	40/400	<b>13.000</b>	0,62
	<b>LCU3</b>	Ổ CẮM ĐƠN 3 CHẤU CÓ NẮP CHE 16A - 250V <i>16A - 250V Grounding Single Socket Mechanism with Shutter</i>	20/200	<b>22.000</b>	1,05
	<b>LC2U3</b>	Ổ CẮM ĐÔI 3 CHẤU CÓ NẮP CHE 16A - 250V <i>16A - 250V Grounding Double Socket Mechanism with Shutter</i>	20/200	<b>29.000</b>	1,38
	<b>LCTEL</b>	LỖ RA DÂY ĐIỆN THOẠI <i>Telephone wire chip</i>	50/500	<b>4.000</b>	0,19
	<b>LCGVN</b>	MIẾNG GÁ LỖ VUÔNG LOẠI NHỎ ĐỂ LẮP CHUNG CÁC PHỤ KIỆN (PHỤ KIỆN LẮP MẶT LỖ VUÔNG) TRANG 79	50/500	<b>4.000</b>	0,19
	<b>LCGVT</b>	MIẾNG GÁ LỖ VUÔNG LOẠI TRUNG ĐỂ LẮP CHUNG CÁC PHỤ KIỆN (PHỤ KIỆN LẮP MẶT LỖ VUÔNG) TRANG 79	50/500	<b>4.000</b>	0,19
	<b>LCX</b>	MIẾNG CHE TRƠN (CỖ NHỎ) <i>Blank chip (small)</i>	50/500	<b>2.000</b>	0,10
	<b>LCBTD</b>	CẦU CHỈ 220V - 10A <i>Fuse</i>		<b>9.000</b>	0,43

# PDF Eraser Free

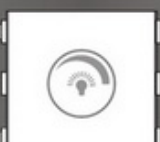
## SERIES MODULE CONCEPT

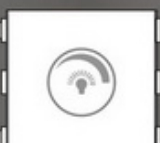
<b>MIẾNG GÁ LOẠI NHỎ</b> <b>CÓ SẮN PHỤ KIỆN</b> <small>Hình ảnh/ Picture Mã SP/ Code</small>		<b>MIẾNG GÁ LOẠI TRUNG</b> <b>CÓ SẮN PHỤ KIỆN</b> <small>Hình ảnh/ Picture Mã SP/ Code</small>		<small>Diễn giải/ Description</small>	<small>Đóng gói/packing hộp/thùng Std. packing</small>	<small>Đơn giá Price (VND)</small>	<small>Price (USD)</small>
	<b>LCNGNN</b>		<b>LCNGNT</b>	ĐÈN BÁO XANH 220V LOẠI MODULE <i>Green Neon Indicator 220V</i>	20/200	<b>12.000</b>	0,57
	<b>LCNRDN</b>		<b>LCNRDT</b>	ĐÈN BÁO ĐỎ 220V LOẠI MODULE <i>Red Neon Indicator 220V</i>	20/200	<b>12.000</b>	0,57
	<b>LCTVN</b>		<b>LCTVT</b>	Ổ CẮM TIVI 75 OHM LOẠI MODULE <i>75 Ohm TV socket</i>	20/200	<b>30.000</b>	1,43
	<b>LCRJ40N</b>		<b>LCRJ40T</b>	Ổ CẮM ĐIỆN THOẠI 4 DÂY LOẠI MODULE <i>4 wires TEL socket</i>	10/100	<b>42.000</b>	2,00
	<b>LCRJ88N</b>		<b>LCRJ88T</b>	Ổ CẮM MẠNG LAN MÁY TÍNH 8 DÂY LOẠI MODULE <i>8 wires LAN socket</i>	10/100	<b>54.000</b>	2,57
	<b>LC400XN</b>		<b>LC400XT</b>	BỘ ĐIỀU TỐC QUẠT 400VA LOẠI MODULE <i>400VA fan control mechanism</i>	10/100	<b>87.000</b>	4,14
	<b>LC500XN</b>		<b>LC500XT</b>	BỘ ĐIỀU CHỈNH SÁNG ĐÈN 500VA LOẠI MODULE <i>500VA dimmer mechanism</i>	10/100	<b>83.000</b>	3,95
	<b>LC1000XN</b>		<b>LC1000XT</b>	BỘ ĐIỀU CHỈNH SÁNG ĐÈN 1000VA LOẠI MODULE <i>1000VA dimmer mechanism</i>	10/100	<b>96.000</b>	4,57

# PDF Eraser Free

## Ổ CẮM SÀN VÀ PHỤ KIỆN













### POP UP & ACCESSORIES

Hình ảnh/ Picture	Mã SP/ Code	Diễn giải/ Description	Đóng gói/packing hộp/thùng Std. packing	Đơn giá Price (VNĐ)	Price (USD)
	LP001	MẶT Ổ CẮM SÀN LOẠI VUÔNG Pop - up socket plate - square type	1/1	542.000	25,80
	LCU	Ổ CẮM ĐƠN 2 CHẤU CÓ NẮP CHE 16A - 250V 16A - 250V 2 Pin Socket Mechanism with Shutter	20/400	13.000	0,62
	LCU3	Ổ CẮM ĐƠN 3 CHẤU CÓ NẮP CHE 16A - 250V 16A - 250V Grounding Single Socket Mechanism with Shutter	20/400	22.000	1,05
	LC2U3	Ổ CẮM ĐÔI 3 CHẤU CÓ NẮP CHE 16A - 250V 16A - 250V Grounding Double Socket Mechanism with Shutter	10/100	29.000	1,38
	LC5	MÔ ĐUN NỐI DÂY Ổ CẮM ÂM SÀN Cable Connector Modular for pop up	10/100	14.000	0,66
	LCTEL	LỖ RA DÂY ĐIỆN THOẠI Telephone wire chip	50/500	4.000	0,19
	LCGVN	MIẾNG GÁ LỖ VUÔNG LOẠI NHỎ ĐỂ LẮP CHUNG CÁC PHỤ KIỆN (PHỤ KIỆN LẮP MẶT LỖ VUÔNG) TRANG 73	50/500	4.000	0,19
	LCGVT	MIẾNG GÁ LỖ VUÔNG LOẠI TRUNG ĐỂ LẮP CHUNG CÁC PHỤ KIỆN (PHỤ KIỆN LẮP MẶT LỖ VUÔNG) TRANG 73	50/500	4.000	0,19
	LCX	MIẾNG CHE TRƠN (CỖ NHỎ)	50/500	2.000	0,10











**THIẾT BỊ CHUYÊN DỤNG VÀ THIẾT BỊ CHO KHÁCH SẠN**

## SPECIALIZED EQUIPMENT AND EQUIPMENT FOR HOTEL

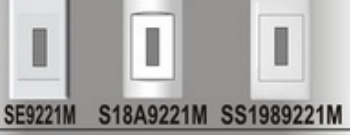
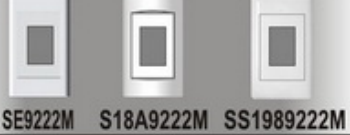
Hình ảnh/ Picture Mã SP/ Code	Diễn giải/ Description	Đóng gói/packing hộp/thùng Std. packing	Đơn giá Price (VNĐ)	Price (USD)
	<b>SE18KTA</b> BỘ CÔNG TẮC NGẮT ĐIỆN CHÌA KHÓA KIỂU A 20A - 250V 250V - 20A KEY SWITCH	5/50	<b>152.000</b>	7,24
	<b>SE18KTB</b> BỘ CÔNG TẮC NGẮT ĐIỆN CHÌA KHÓA KIỂU B 20A - 250V 250V - 20A KEY SWITCH	5/50	<b>152.000</b>	7,24
	<b>SEKTA</b> CHÌA KHÓA BỘ CÔNG TẮC NGẮT ĐIỆN KIỂU A KEY SWITCH - TYPE A		<b>24.000</b>	1,14
	<b>SEKTB</b> CHÌA KHÓA BỘ CÔNG TẮC NGẮT ĐIỆN KIỂU B KEY SWITCH - TYPE B		<b>19.000</b>	0,90
	<b>E20501</b> BỘ CÔNG TẮC NGẮT ĐIỆN DÙNG CHÌA KHÓA THẺ 30A - 250V 250V - 30A SAVING KEY CARD SWITCH	5/50	<b>183.000</b>	8,71
	<b>V20S501</b> BỘ CÔNG TẮC NGẮT ĐIỆN DÙNG CHÌA KHÓA THẺ 30A - 250V LOẠI MẶT VUÔNG 250V - 30A SAVING KEY CARD SWITCH - SQUARE TYPE	5/50	<b>183.000</b>	8,71
	<b>SEKT501</b> THẺ TỬ KEY CARD		<b>14.000</b>	0,67
	<b>E20T2727</b> Ổ CẮM DAO CẠO RẪU 110V/240V - 20VA CÓ BẢO VỆ QUÁ TẢI 110V/240V - 20VA SHAVER SOCKET WITH OVERLOAD CUT-OUT	1/10	<b>365.000</b>	17,38
	<b>E20WBP</b> NÚT NHẤN CHUÔNG CỬA BELL PUSH SWITCH	1/30	<b>40.000</b>	1,90
	<b>E20WBH</b> HỘP CHUÔNG CỬA VỚI CẢNH CỬA ★★★★★ ĐIỀU CHỈNH ÂM LƯỢNG (CHỈ CÓ Ở LIOA) BELL BOX	1/10	<b>102.000</b>	4,86
	 <b>GV1</b> CHI TIẾT GẮN PHỤ KIỆN CÓ LỖ VUÔNG VỚI MẶT KIM LOẠI CHO BẢNG TỬ ĐẦU GIƯỜNG KHÁCH SẠN SQUARE GANG PART INSTALLED ON METAL PLATE FOR ELECTRICAL CONTROL BOARD IN HOTEL ROOM	50/500	<b>4.000</b>	0,19

## PHỤ KIỆN LẮP CHUNG CHO SERIES E18, E18S, S18A, SS198, E20 ART

### ACCESSORIES FOR SERIES E18, E18S, S18A, SS198, E20 ART

Hình ảnh/ Picture	Mã SP/ Code	Diễn giải/ Description	Đóng gói/packing hộp/thùng Std. packing	Đơn giá Price (VNĐ)	Price (USD)
	<b>WPC - H</b>	MẶT CHỐNG NƯỚC THEO CHIỀU NGANG HORIZONTAL WATER RESISTANT PLATE	5/50	<b>57.000</b>	2,71
	<b>WPC - V</b>	MẶT CHỐNG NƯỚC THEO CHIỀU ĐỨNG VERTICAL WATER RESISTANT PLATE	5/50	<b>57.000</b>	2,71
	<b>SE9221M S18A9221M SS1989221M</b>	MẶT MCB ĐƠN VÀ VIÊN ĐƠN TRẮNG KIỂU M SINGLE MCB PLATE & SINGLE WHITE SURROUND TYPE M	20/200	<b>8.500</b>	0,40
	<b>SE9222M S18A9222M SS1989222M</b>	MẶT MCB ĐÔI VÀ VIÊN ĐƠN TRẮNG KIỂU M DOUBLE MCB PLATE & SINGLE WHITE SURROUND TYPE M	20/200	<b>8.500</b>	0,40
	<b>SEMCCBA S18AMCCBA SS198MCCBA</b>	MẶT CHỨA 1 MCCB 2P VỚI VIÊN ĐƠN TRẮNG MCCB 2 POLE PLATE & SINGLE WHITE SURROUND	10/100	<b>8.500</b>	0,40
	<b>SE18WS</b>	VIÊN ĐƠN TRẮNG (DÙNG CHO E18, E18S, E20 ART) SINGLE WHITE SURROUND	20/200	<b>4.000</b>	0,19
	<b>S18AWS</b>	VIÊN ĐƠN TRẮNG (DÙNG CHO S18AT, S18AV)	20/200	<b>4.500</b>	0,21
	<b>SS198WS</b>	VIÊN ĐƠN TRẮNG (DÙNG CHO SS198T, SS198V)	20/200	<b>4.500</b>	0,21
	<b>SE182WS</b>	VIÊN ĐÔI TRẮNG DOUBLE WHITE SURROUND	10/100	<b>7.000</b>	0,33

## PHỤ KIỆN LẮP CHUNG CHO V20, V20SM, V20AM







### ACCESSORIES FOR SERIES V20, V20SM, V20AM

	<b>V20SWPC</b>	MẶT CHỐNG NƯỚC CHO CÁC MẶT VUÔNG V20S, V20 ART WATER RESISTANT PLATE	5/50	<b>57.000</b>	2,71
	<b>V20WS</b>	VIÊN ĐƠN TRẮNG SINGLE WHITE SURROUND	20/200	<b>4.000</b>	0,19
	<b>V20WS3257</b>	VIÊN ĐÔI TRẮNG DOUBLE WHITE SURROUND	10/100	<b>7.000</b>	0,33
	<b>V20WS3357</b>	VIÊN BA TRẮNG DOUBLE WHITE SURROUND	10/100	<b>10.000</b>	0,48
	<b>V20WS3457</b>	VIÊN BỐN TRẮNG DOUBLE WHITE SURROUND	10/100	<b>13.500</b>	0,64
	<b>V20SM3157</b>	VIÊN ĐƠN CONG V20 V20 SINGLE SURROUND	20/200	<b>4.500</b>	0,21
	<b>V20SM3257</b>	VIÊN ĐÔI CONG V20 V20 DOUBLE SURROUND	10/100	<b>7.500</b>	0,35
	<b>V20SM3357</b>	VIÊN BA CONG V20 V20 TRIPLE SURROUND	10/100	<b>11.000</b>	0,52
	<b>V20SM3457</b>	VIÊN BỐN CONG V20 V20 FOUR SURROUND	10/100	<b>14.000</b>	0,66

# PHỤ KIỆN LẮP VỚI MẶT CÓ LỖ TRÒN

## ACCESSORIES FOR STANDARD ROUND GANG PLATE.

Hình ảnh/ Picture Mã SP/ Code	Diễn giải/ Description	Đơn giá Price (VND)	Price (USD)
 <b>E1812M</b>	HẠT CÔNG TẮC TRÒN 1 CHIỀU 10A NẮP MÀU TRẮNG 10A 1 WAY WHITE SWITCH (Đóng gói 100cặp - 1000c/thùng)	8.500	0,40
 <b>E1812M20</b>	HẠT CÔNG TẮC TRÒN 1 CHIỀU 20A NẮP MÀU TRẮNG 20A 1 WAY WHITE SWITCH (Đóng gói 100cặp - 1000c/thùng)	13.000	0,62
 <b>E18M</b>	HẠT CÔNG TẮC TRÒN 2 CHIỀU 10A NẮP MÀU TRẮNG 10A 2 WAY WHITE SWITCH (Đóng gói 100cặp - 1000c/thùng)	13.500	0,64
 <b>E18MD20</b>	HẠT CÔNG TẮC TRÒN 2 CỰC 20A NẮP MÀU TRẮNG 20A DOUBLE POLE WHITE SWITCH (Đóng gói 100cặp - 1000c/thùng)	45.000	2,14
 <b>E18MBP2</b>	NÚT NHẤN CHUÔNG LOẠI TRÒN BELL PUSH SWITCH (Đóng gói 100cặp - 1000c/thùng)	23.000	1,10
 <b>E18NWT E18NRD E18NGN</b> Trắng/ White Đỏ/ Red Xanh/ Green	HẠT ĐÈN BẢO 220V LOẠI TRÒN CÓ DÂY CHỜ SẴN CÓ 3 MÀU NEON INDICATOR 220V (Đóng gói 100cặp - 1000c/thùng)	10.000	0,48
 <b>E18NR E18NG</b>	HẠT ĐÈN BẢO 220V LOẠI TRÒN KHÔNG DÂY NEON INDICATOR 220V (Đóng gói 100cặp - 1000c/thùng)	11.000	0,52
 <b>E18TV75MS</b>	Ổ CẮM TIVI 75OHM LOẠI TRÒN 75 OHM TV SOCKET (Đóng gói 100cặp - 1000c/thùng)	23.000	1,10
 <b>E18RJ40</b>	Ổ CẮM ĐIỆN THOẠI 4 DÂY LOẠI TRÒN 4 WIRES TEL SOCKET (Đóng gói 50cặp - 500c/thùng)	34.000	1,62
 <b>E18RJ88</b>	Ổ CẮM MẠNG LAN MÁY TÍNH 8 DÂY LOẠI TRÒN 8 WIRES LAN SOCKET (Đóng gói 50cặp - 500c/thùng)	41.000	1,95
 <b>E400VX</b>	BỘ ĐIỀU TỐC QUẠT 400VA LOẠI TRÒN 400VA FAN CONTROL MECHANISM (Đóng gói 20cặp - 200c/thùng)	69.000	3,29
 <b>E500VX</b>	BỘ CHỈNH SÁNG ĐÈN 500VA LOẠI TRÒN 500VA DIMMER MECHANISM (Đóng gói 20cặp - 200c/thùng)	65.000	3,10
 <b>E1000VX</b>	BỘ CHỈNH SÁNG ĐÈN 1000VA LOẠI TRÒN 1000VA DIMMER MECHANISM (Đóng gói 20cặp - 200c/thùng)	78.000	3,71











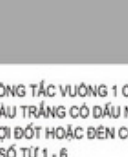
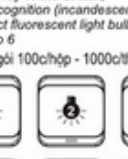

Hình ảnh/ Picture Mã SP/ Code	Hình ảnh/ Picture Diễn giải/ Description	Đơn giá Price (VND)	Price (USD)
<b>E1812MSD1</b>	 <b>E1812MSD</b> HẠT CÔNG TẮC TRÒN 1 CHIỀU 10A NẮP MÀU TRẮNG CÓ DẤU NHẬN BIẾT ĐÈN SỢI ĐỐT HOẶC ĐÈN COMPACT ĐÁNH SỐ TỪ 1 - 6 10A 1 Way White Switch, sign recognition (incandescent, compact fluorescent light bulbs) No. 1 to 6 (Đóng gói 100cặp - 1000c/thùng)	8.500	0,40
<b>E1812MSD2</b>		8.500	0,40
<b>E1812MSD3</b>		8.500	0,40
<b>E1812MSD4</b>		8.500	0,40
<b>E1812MSD5</b>		8.500	0,40
<b>E1812MSD6</b>		8.500	0,40
<b>E1812MDT1</b>	 <b>E1812MDT</b> HẠT CÔNG TẮC TRÒN 1 CHIỀU 10A NẮP MÀU TRẮNG CÓ DẤU NHẬN BIẾT ĐÈN TỦY ĐÁNH SỐ TỪ 1 - 6 10A 1 Way White Switch, sign recognition (fluorescent lamps) No. 1 to 6 (Đóng gói 100cặp - 1000c/thùng)	8.500	0,40
<b>E1812MDT2</b>		8.500	0,40
<b>E1812MDT3</b>		8.500	0,40
<b>E1812MDT4</b>		8.500	0,40
<b>E1812MDT5</b>		8.500	0,40
<b>E1812MDT6</b>		8.500	0,40
 <b>E1812MDC</b>	HẠT CÔNG TẮC TRÒN 1 CHIỀU 10A NẮP MÀU TRẮNG CÓ DẤU NHẬN BIẾT ĐÈN CHÙM 10A 1 Way White Switch, sign recognition (Chandeliers)	8.500	0,40
 <b>E1812MOT</b>	HẠT CÔNG TẮC TRÒN 1 CHIỀU 10A NẮP MÀU TRẮNG CÓ DẤU NHẬN BIẾT ĐÈN ỐP TRẦN, ĐÈN DOWNLIGHT 10A 1 Way White Switch, sign recognition (wall light, downlight)	8.500	0,40
 <b>E1812MQH</b>	HẠT CÔNG TẮC TRÒN 1 CHIỀU 10A NẮP MÀU TRẮNG CÓ DẤU NHẬN BIẾT QUẠT THÔNG GIÓ, QUẠT HỤT 10A 1 Way White Switch, sign recognition (ventilation fan)	8.500	0,40
 <b>E1812MQT</b>	HẠT CÔNG TẮC TRÒN 1 CHIỀU 10A NẮP MÀU TRẮNG CÓ DẤU NHẬN BIẾT QUẠT TRẦN 10A 1 Way White Switch, sign recognition (ceiling fan)	8.500	0,40

(Đóng gói 100cặp - 1000c/thùng)

# PHỤ KIỆN LẮP VỚI MẶT CỎ LỖ VUÔNG

## ACCESSORIES FOR STANDARD SQUARE GANG PLATE.

Hình ảnh/ Picture Mã SP/ Code	Diễn giải/ Description	Đơn giá Price (VNĐ)	Price (USD)
	<b>E18S12M</b> HẠT CÔNG TẮC VUÔNG 1 CHIỀU 10A NẮP MÀU TRẮNG 10A 1 WAY WHITE SWITCH (Đóng gói 100c/ hộp - 1000c/thùng)	<b>8.500</b>	0,40
	<b>E18S12M20</b> HẠT CÔNG TẮC VUÔNG 1 CHIỀU 20A NẮP MÀU TRẮNG 20A 1 WAY WHITE SWITCH (Đóng gói 100c/ hộp - 1000c/thùng)	<b>13.000</b>	0,62
	<b>E18SM</b> HẠT CÔNG TẮC VUÔNG 2 CHIỀU 10A NẮP MÀU TRẮNG 10A 2 WAY WHITE SWITCH (Đóng gói 100c/ hộp - 1000c/thùng)	<b>13.500</b>	0,64
	<b>E18SMD20</b> HẠT CÔNG TẮC VUÔNG 2 CỰC 20A NẮP MÀU TRẮNG 20A DOUBLE POLE WHITE SWITCH (Đóng gói 100c/ hộp - 1000c/thùng)	<b>45.000</b>	2,14
	<b>E18SMBP2</b> NÚT NHẤN CHUÔNG LOẠI VUÔNG BELL PUSH SWITCH (Đóng gói 100c/ hộp - 1000c/thùng)	<b>23.000</b>	1,10
	<b>E18SNWT E18SNRD E18SNGN</b> HẠT ĐÈN BẢO 220V LOẠI VUÔNG CÓ DÂY CHỜ SẴN CÓ 3 MÀU NEON INDICATOR 220V (Đóng gói 100c/ hộp - 1000c/thùng)	<b>10.000</b>	0,48
	<b>E18SNR E18SNG</b> HẠT ĐÈN BẢO 220V LOẠI VUÔNG KHÔNG DÂY NEON INDICATOR 220V (Đóng gói 100c/ hộp - 1000c/thùng)	<b>11.000</b>	0,52
	<b>E18STV75MS</b> Ổ CẮM TIVI 75OHM LOẠI VUÔNG 75 OHM TV SOCKET (Đóng gói 100c/ hộp - 1000c/thùng)	<b>23.000</b>	1,10
	<b>E18SRJ40</b> Ổ CẮM ĐIỆN THOẠI 4 DÂY LOẠI VUÔNG 4 WIRES TEL SOCKET (Đóng gói 50c/ hộp - 500c/thùng)	<b>34.000</b>	1,62
	<b>E18SRJ88</b> Ổ CẮM MẠNG LAN MÁY TÍNH 8 DÂY LOẠI VUÔNG 8 WIRES LAN SOCKET (Đóng gói 50c/ hộp - 500c/thùng)	<b>41.000</b>	1,95
	<b>SE400VX</b> BỘ ĐIỀU TỐC QUẠT 400VA LOẠI VUÔNG 400VA FAN CONTROL MECHANISM (Đóng gói 20c/ hộp - 200c/thùng)	<b>69.000</b>	3,29
	<b>SE500VX</b> BỘ CHỈNH SÁNG ĐÈN 500VA LOẠI VUÔNG 500VA DIMMER MECHANISM (Đóng gói 20c/ hộp - 200c/thùng)	<b>65.000</b>	3,10
	<b>SE1000VX</b> BỘ CHỈNH SÁNG ĐÈN 1000VA LOẠI VUÔNG 1000VA DIMMER MECHANISM (Đóng gói 20c/ hộp - 200c/thùng)	<b>78.000</b>	3,71

Hình ảnh/ Picture Mã SP/ Code	Hình ảnh/ Picture Diễn giải/ Description	Đơn giá Price (VNĐ)	Price (USD)
<b>E18S12MSD1</b>	<b>E18S12MSD</b> 	<b>8.500</b>	0,40
<b>E18S12MSD2</b>		<b>8.500</b>	0,40
<b>E18S12MSD3</b>		<b>8.500</b>	0,40
<b>E18S12MSD4</b>	HẠT CÔNG TẮC VUÔNG 1 CHIỀU 10A NẮP MÀU TRẮNG CÓ DẤU NHẬN BIẾT ĐÈN SỢI ĐỐT HOẶC ĐÈN COMPACT ĐÁNH SỐ TỪ 1 - 6 10A 1 Way White Switch, sign recognition (incandescent, compact fluorescent light bulbs) No. 1 to 6 (Đóng gói 100c/ hộp - 1000c/thùng)	<b>8.500</b>	0,40
<b>E18S12MSD5</b>		<b>8.500</b>	0,40
<b>E18S12MSD6</b>		<b>8.500</b>	0,40
<b>E18S12MDT1</b>	<b>E18S12MDT</b> 	<b>8.500</b>	0,40
<b>E18S12MDT2</b>		<b>8.500</b>	0,40
<b>E18S12MDT3</b>		<b>8.500</b>	0,40
<b>E18S12MDT4</b>	HẠT CÔNG TẮC VUÔNG 1 CHIỀU 10A NẮP MÀU TRẮNG CÓ DẤU NHẬN BIẾT ĐÈN TỤY P ĐÁNH SỐ TỪ 1 - 6 10A 1 Way White Switch, sign recognition (fluorescent lamps) No. 1 to 6	<b>8.500</b>	0,40
<b>E18S12MDT5</b>		<b>8.500</b>	0,40
<b>E18S12MDT6</b>		<b>8.500</b>	0,40
	<b>E18S12MDC</b> HẠT CÔNG TẮC VUÔNG 1 CHIỀU 10A NẮP MÀU TRẮNG CÓ DẤU NHẬN BIẾT ĐÈN CHÙM 10A 1 Way White Switch, sign recognition (Chandeliers)	<b>8.500</b>	0,40
	<b>E18S12MOT</b> HẠT CÔNG TẮC VUÔNG 1 CHIỀU 10A NẮP MÀU TRẮNG CÓ DẤU NHẬN BIẾT ĐÈN ỐP TRẦN, ĐÈN DOWNLIGHT 10A 1 Way White Switch, sign recognition (wall light, downlight)	<b>8.500</b>	0,40
	<b>E18S12MQH</b> HẠT CÔNG TẮC VUÔNG 1 CHIỀU 10A NẮP MÀU TRẮNG CÓ DẤU NHẬN BIẾT QUẠT THÔNG GIÓ, QUẠT HÚT 10A 1 Way White Switch, sign recognition (ventilation fan)	<b>8.500</b>	0,40
	<b>E18S12MQT</b> HẠT CÔNG TẮC VUÔNG 1 CHIỀU 10A NẮP MÀU TRẮNG CÓ DẤU NHẬN BIẾT QUẠT TRẦN 10A 1 Way White Switch, sign recognition (ceiling fan)	<b>8.500</b>	0,40









(Đóng gói 100c/ hộp - 1000c/thùng)

# ĐỂ ÂM, ĐỂ NỐI LẮP CÁC MẶT TIÊU CHUẨN CHỮ NHẬT

## FLUSH BOXES AND SURFACE BOXES

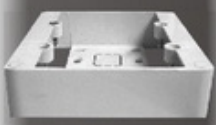
Ghi chú: Để kèm theo 2 vít M4, mã hàng thêm đuôi V và có giá + 200VND

Note: Product code with V at the end Flush box include 2 crew M4 and additional cost is 200VND

Hình ảnh/ Picture	Mã SP/ Code	Diễn giải/ Description	Đóng gói/packing Số lượng/thùng Std. Packing	Đơn giá Price (VND)	Price (USD)
	<b>SE2157</b>	ĐỂ ÂM ĐƠN TỰ CHỐNG CHÁY DÙNG CHO CÁC MẶT CHỮ NHẬT <i>Fire Resistant Material Single Flush Box</i>	100	<b>3.300</b>	0,16
	<b>SE2157D</b>	ĐỂ ÂM ĐÔI TỰ CHỐNG CHÁY DÙNG CHO CÁC MẶT CHỮ NHẬT <i>Fire Resistant Material Double Flush Box</i>	50	<b>11.000</b>	0,52
	<b>SECK157</b>	ĐỂ NỐI ĐƠN ABS DÙNG CHO CÁC MẶT CHỮ NHẬT <i>Single Surface Box</i>	100	<b>5.200</b>	0,25
	<b>SECK157D</b>	ĐỂ NỐI ĐÔI ABS DÙNG CHO CÁC MẶT CHỮ NHẬT <i>Double Surface Box</i>	50	<b>13.600</b>	0,65
	<b>SECK257</b>	ĐỂ NỐI ĐƠN ABS DÙNG CHO CÁC MẶT MODULE CONCEPT <i>ABS Single Surface Box for Module Concept plate</i>	100	<b>5.200</b>	0,25
	<b>SECK257D</b>	ĐỂ NỐI ĐÔI (ABS) DÙNG CHO CÁC MẶT MODULE CONCEPT <i>Fire Resistant Material Square double surface Box for Module Concept type</i>	50	<b>13.600</b>	0,65
	<b>SE4157D</b>	ĐỂ ÂM ĐÔI TỰ CHỐNG CHÁY DÙNG CHO CÁC MẶT MODULE CONCEPT <i>Fire Resistant Material Square double Flush Box for Module Concept type</i>	50	<b>11.000</b>	0,52
	<b>E20T2727D</b>	ĐỂ ÂM LẮP MẶT Ổ CẮM CAO RÀU <i>Fire Resistant Material Flush Box for Shaver Socket</i>	50	<b>11.000</b>	0,52
	<b>SE100M</b>	ĐỂ ÂM TỰ CHỐNG CHÁY CHỨA CẦU DAO (MCB) <i>Fire Resistant Flush Box for MCB</i>	80	<b>5.200</b>	0,25
	<b>SE2157C</b>	ĐỂ ÂM ĐƠN TỰ CHỐNG CHÁY DÙNG CHO CÁC MẶT CHỮ NHẬT (CÓ TẠI BẤT VÍT KIM LOẠI) <i>Fire Resistant Material Single Flush Box</i>	100	<b>2.600</b>	0,12



# ĐỂ ÁM, ĐỂ NỔI LẬP CÁC MẶT SERI V VÀ BS (ANH)

## FLUSH BOXES AND SURFACE BOXES

Ghi chú: Để kèm theo 2 vít M4, mã hàng thêm đuôi V và có giá + 200VND  
 Note: Product code with V at the end Flush box include 2 crew M4 and additional cost is 200VND

Hình ảnh/ Picture	Mã SP/ Code	Diễn giải/ Description	Đóng gói/packing Số lượng/thùng Std. Packing	Đơn giá Price (VND)	Price (USD)
	<b>SE238</b>	ĐỂ NỔI ĐƠN ABS Square Single Surface Box	120	<b>5.000</b>	0,24
	<b>SE3157</b>	ĐỂ ÁM ĐƠN Square Single Flush Box	100	<b>4.000</b>	0,19
	<b>SE3257</b>	ĐỂ ÁM ĐÔI Square Double Flush Box	50	<b>9.000</b>	0,43
	<b>SE3357</b>	ĐỂ ÁM BA Square Triple Flush Box	30	<b>14.000</b>	0,67
	<b>SE3457</b>	ĐỂ ÁM BỐN Square Four Flush Box	25	<b>17.000</b>	0,81
	<b>SE3157D</b>	ĐỂ ÁM ĐÔI CHO MẶT ĐÔI KIỂU ANH Double Flush Box for BS Standard	50	<b>11.000</b>	0,52
	<b>SE238D</b>	ĐỂ NỔI ĐÔI DÙNG CHO MẶT ĐÔI KIỂU ANH Double Surface Box for BS Standard	50	<b>16.200</b>	0,77

## ĐỂ ÁM DÙNG CHO TƯỜNG THẠCH CAO

	<b>SE2157TC</b>	ĐỂ ÁM ĐƠN CHO CÁC MẶT CHỮ NHẬT Fire Resistant Material Single Flush Box	100	<b>4.500</b>	0,22
	<b>WA087P</b>	ĐỂ ÁM ĐƠN DÙNG CHO CÁC MẶT VUÔNG LOẠI NỒNG	20/400	<b>4.900</b>	0,23
	<b>WA106P</b>	ĐỂ ÁM ĐƠN DÙNG CHO CÁC MẶT VUÔNG LOẠI SÂU	20/200	<b>5.500</b>	0,26
	<b>WA088P</b>	ĐỂ ÁM ĐÔI DÙNG CHO CÁC MẶT VUÔNG LOẠI NỒNG	20/400	<b>6.000</b>	0,29
	<b>WA107P</b>	ĐỂ ÁM ĐÔI DÙNG CHO CÁC MẶT VUÔNG LOẠI SÂU	10/100	<b>7.600</b>	0,36

Hình ảnh/ Picture	Mã SP/ Code	Diễn giải/ Description	Đóng gói/packing Số lượng/thùng Std. Packing	Đơn giá Price (VND)	Price (USD)
	<b>OC1KD</b>	Ổ CẮM ĐƠN NỔI 2 PIN SINGLE SURFACE SOCKET	80	<b>9.500</b>	0,45
	<b>OC1NCKD</b>	Ổ CẮM ĐƠN NỔI CÓ NẮP CHE AN TOÀN 2 PIN SINGLE SURFACE SOCKET WITH SAFETY LID PROTECTION	80	<b>11.000</b>	0,52
	<b>OC2KD</b>	Ổ CẮM ĐÔI NỔI 2 PIN DOUBLE SURFACE SOCKET	50	<b>17.000</b>	0,81
	<b>OC2NCKD</b>	Ổ CẮM ĐÔI NỔI CÓ NẮP CHE AN TOÀN 2 PIN DOUBLE SURFACE SOCKET WITH SAFETY LID PROTECTION	50	<b>21.000</b>	1,00
	<b>OC3KD</b>	Ổ CẮM BA NỔI 2 PIN TRIPLE SURFACE SOCKET	40	<b>25.000</b>	1,19
	<b>OC3NCKD</b>	Ổ CẮM BA NỔI CÓ NẮP CHE AN TOÀN 2 PIN TRIPLE SURFACE SOCKET WITH SAFETY LID PROTECTION	40	<b>32.500</b>	1,55
	<b>HN1X1S</b>	HỘP NỔI 1 LỖ VUÔNG LẮP CÔNG TẮC 1 CHIỀU 10A E18S12M SURFACE BOX WITH 10A 1 WAY SWITCH E18S12M	80	<b>9.800</b>	0,47
	<b>HN2X2S</b>	HỘP NỔI 2 LỖ VUÔNG LẮP 2 CÔNG TẮC 1 CHIỀU 10A E18S12M SURFACE BOX WITH DOUBLE 10A 1 WAY SWITCH E18S12M	50	<b>17.500</b>	0,83
	<b>HN3X3S</b>	HỘP NỔI 3 LỖ VUÔNG LẮP 3 CÔNG TẮC 1 CHIỀU 10A E18S12M SURFACE BOX WITH TRIPLE 10A 1 WAY SWITCH E18S12M	40	<b>25.000</b>	1,19
	<b>HN1X1RJ40</b>	HỘP NỔI 1 LỖ VUÔNG LẮP Ổ CẮM ĐIỆN THOẠI 4 DÂY E18SRJ40 SURFACE BOX WITH 1 SQUARE GANG FOR 4 WIRE TEL SOCKET	80	<b>28.500</b>	1,36
	<b>HN1X1RJ88</b>	HỘP NỔI 1 LỖ VUÔNG LẮP Ổ CẮM MẠNG LAN 8 DÂY E18SRJ88 SURFACE BOX WITH 1 SQUARE GANG FOR 8 WIRE LAN SOCKET	80	<b>37.000</b>	1,76
	<b>HN1X1TV75</b>	HỘP NỔI 1 LỖ VUÔNG LẮP Ổ CẮM TV 75 OHM E18STV75MS SURFACE BOX WITH 1 SQUARE GANG FOR 75 OHM TV SOCKET	80	<b>28.500</b>	1,36
	<b>HNRJ4TV75</b>	HỘP NỔI 2 LỖ VUÔNG LẮP 1 Ổ CẮM TV 75 OHM E18STV75MS VÀ 1 Ổ CẮM ĐIỆN THOẠI E18SRJ40 SURFACE BOX WITH 2 SQUARE GANGS	50	<b>50.000</b>	2,38

# CẦU DAO TỰ ĐỘNG (APTOMAT)

**Công dụng :** Bảo vệ mạch điện chống quá tải và ngắn mạch  
**Thông số kỹ thuật:** Theo tiêu chuẩn IEC 60898

- Dòng định mức: 6A - 100A
- Điện áp định mức: 230V/400V
- Dòng cắt (IEC898) 4,5kA - 6kA - 10kA
- Đặc tính ngắt: loại C
- Bề rộng cực : 17,5mm

*Use: Protect overload and short circuit*  
*Parameter: Standard IEC 60898*  
*Rate current : 6A - 100A*  
*Rate Voltage 230V/400V*  
*Break circuit (IEC898) 4,5KA - 6KA - 10KA*

*Break property: type C*  
*Pole width: 17,5mm*

## CẦU DAO TỰ ĐỘNG - LOẠI 1 CỰC MCB - TYPE 1 POLE



Dòng điện Current(A)	Dòng cắt Break circuit (KA) <b>4,5</b>			Dòng cắt Break circuit (KA) <b>6</b>			Dòng cắt Break circuit (KA) <b>10</b>			Số lượng/ hộp/thùng Std. packing
	Mã sản phẩm Code	Đơn giá (VNĐ)	Price (USD)	Mã sản phẩm Code	Đơn giá (VNĐ)	Price (USD)	Mã sản phẩm Code	Đơn giá (VNĐ)	Price (USD)	
06	MCB1006/4,5	33.000	1,57	MCB1006/6	39.000	1,86	MCB1006/10	45.000	2,14	12/240
10	MCB1010/4,5	33.000	1,57	MCB1010/6	39.000	1,81	MCB1010/10	45.000	2,14	12/240
16	MCB1016/4,5	33.000	1,57	MCB1016/6	39.000	1,86	MCB1016/10	45.000	2,14	12/240
20	MCB1020/4,5	33.000	1,57	MCB1020/6	39.000	1,86	MCB1020/10	45.000	2,14	12/240
25	MCB1025/4,5	33.000	1,57	MCB1025/6	39.000	1,86	MCB1025/10	45.000	2,14	12/240
32	MCB1032/4,5	33.000	1,57	MCB1032/6	43.000	2,05	MCB1032/10	47.000	2,24	12/240
40	MCB1040/4,5	33.000	1,57	MCB1040/6	43.000	2,05	MCB1040/10	47.000	2,24	12/240
50	MCB1050/4,5	36.000	1,71	MCB1050/6	45.000	2,14	MCB1050/10	47.000	2,24	12/240
63	MCB1063/4,5	36.000	1,71	MCB1063/6	45.000	2,14	MCB1063/10	47.000	2,24	12/240
75	MCB1075/4,5	126.000	6,00	MCB1075/6	191.000	9,10	MCB1075/10	197.000	9,38	12/240
100	MCB1100/4,5	126.000	6,00	MCB1100/6	213.000	10,14	MCB1100/10	213.000	10,14	12/240

## CẦU DAO TỰ ĐỘNG - LOẠI 2 CỰC MCB - TYPE 2 POLES



Dòng điện Current(A)	Dòng cắt Break circuit (KA) <b>4,5</b>			Dòng cắt Break circuit (KA) <b>6</b>			Dòng cắt Break circuit (KA) <b>10</b>			Số lượng/ hộp/thùng Std. packing
	Mã sản phẩm Code	Đơn giá (VNĐ)	Price (USD)	Mã sản phẩm Code	Đơn giá (VNĐ)	Price (USD)	Mã sản phẩm Code	Đơn giá (VNĐ)	Price (USD)	
06	MCB2006/4,5	66.000	3,14	MCB2006/6	78.000	3,71	MCB2006/10	92.000	4,38	6/120
10	MCB2010/4,5	66.000	3,14	MCB2010/6	78.000	3,71	MCB2010/10	92.000	4,38	6/120
16	MCB2016/4,5	66.000	3,14	MCB2016/6	78.000	3,71	MCB2016/10	92.000	4,38	6/120
20	MCB2020/4,5	66.000	3,14	MCB2020/6	78.000	3,71	MCB2020/10	92.000	4,38	6/120
25	MCB2025/4,5	66.000	3,14	MCB2025/6	78.000	3,71	MCB2025/10	92.000	4,38	6/120
32	MCB2032/4,5	66.000	3,14	MCB2032/6	84.000	4,00	MCB2032/10	94.000	4,48	6/120
40	MCB2040/4,5	66.000	3,14	MCB2040/6	84.000	4,00	MCB2040/10	94.000	4,48	6/120
50	MCB2050/4,5	72.000	3,43	MCB2050/6	90.000	4,29	MCB2050/10	97.000	4,62	6/120
63	MCB2063/4,5	72.000	3,43	MCB2063/6	90.000	4,29	MCB2063/10	97.000	4,62	6/120
75	MCB2075/4,5	241.000	11,48	MCB2075/6	388.000	18,48	MCB2075/10	399.000	19,00	6/120
100	MCB2100/4,5	241.000	11,48	MCB2100/6	388.000	18,48	MCB2100/10	432.000	20,57	6/120

## CẦU DAO TỰ ĐỘNG - LOẠI 3 CỰC MCB - TYPE 3 POLES



Dòng điện Current(A)	Dòng cắt Break circuit (KA) <b>4,5</b>			Dòng cắt Break circuit (KA) <b>6</b>			Dòng cắt Break circuit (KA) <b>10</b>			Số lượng/ hộp/thùng Std. packing
	Mã sản phẩm Code	Đơn giá (VNĐ)	Price (USD)	Mã sản phẩm Code	Đơn giá (VNĐ)	Price (USD)	Mã sản phẩm Code	Đơn giá (VNĐ)	Price (USD)	
06	MCB3006/4,5	109.000	5,19	MCB3006/6	117.000	5,57	MCB3006/10	132.000	6,29	4/80
10	MCB3010/4,5	109.000	5,19	MCB3010/6	117.000	5,57	MCB3010/10	132.000	6,29	4/80
16	MCB3016/4,5	109.000	5,19	MCB3016/6	117.000	5,57	MCB3016/10	132.000	6,29	4/80
20	MCB3020/4,5	109.000	5,19	MCB3020/6	117.000	5,57	MCB3020/10	132.000	6,29	4/80
25	MCB3025/4,5	109.000	5,19	MCB3025/6	117.000	5,57	MCB3025/10	132.000	6,29	4/80
32	MCB3032/4,5	116.000	5,52	MCB3032/6	137.000	6,52	MCB3032/10	144.000	6,86	4/80
40	MCB3040/4,5	116.000	5,52	MCB3040/6	137.000	6,52	MCB3040/10	144.000	6,86	4/80
50	MCB3050/4,5	129.000	6,14	MCB3050/6	137.000	6,52	MCB3050/10	144.000	6,86	4/80
63	MCB3063/4,5	129.000	6,14	MCB3063/6	137.000	6,52	MCB3063/10	144.000	6,86	4/80
75	MCB3075/4,5	383.000	18,24	MCB3075/6	574.000	27,33	MCB3075/10	580.000	27,62	4/80
100	MCB3100/4,5	388.000	18,48	MCB3100/6	640.000	30,48	MCB3100/10	640.000	30,48	4/80



# CẦU DAO CHỐNG DÒNG RÒ LEAKAGE PROTECTION CIRCUIT BREAKER

**Công dụng :** Sử dụng RCCB (cầu dao chống dòng rò) có thể hữu dụng với nơi công trường và phòng tắm, nơi mà thời gian ngắt mạch đòi hỏi nghiêm ngặt hơn các tiêu chuẩn quy định.

**Thông số kỹ thuật:** Theo tiêu chuẩn IEC 61008

- Dòng định mức: 6 - 63A
- Dòng dư tác động danh định (Dòng dò) (I<sub>Δn</sub>) 30mA

- Điện áp định mức: 240V AC  
- Bề rộng cực : 17,5mm

Parameter: Standard IEC 61008  
Rate current : 06 - 63A  
Rate Voltage 240V AC  
Pole width: 17,5mm

## CẦU DAO CHỐNG DÒNG RÒ LOẠI 2 CỰC RCCB - TYPE 2 POLES



Mã SP/ Code	Dòng điện Current (A)	Số lượng/ hộp/thùng Std. packing	Đơn giá (VNĐ)	Price (USD)
<b>RCCB2016/30</b>	16	96	<b>223.000</b>	10,62
<b>RCCB2025/30</b>	25	96	<b>223.000</b>	10,62
<b>RCCB2032/30</b>	32	96	<b>223.000</b>	10,62
<b>RCCB2040/30</b>	40	96	<b>223.000</b>	10,62

## CẦU DAO CHỐNG DÒNG RÒ LOẠI 4 CỰC RCCB - TYPE 4 POLES



Mã SP/ Code	Dòng điện Current (A)	Số lượng/ hộp/thùng Std. packing	Đơn giá (VNĐ)	Price (USD)
<b>RCCB4040/30</b>	40	48	<b>327.000</b>	15,57

## CẦU DAO TỰ ĐỘNG AN TOÀN (APTOMAT) MCB

### APTOMAT 2P LẮP NỔI - LOẠI 1 TIẾP ĐIỂM



Dòng cắt Break circuit (KA)	Mã SP/ Code	Dòng điện Current (A)	Số lượng/ hộp/thùng Std. packing	Đơn giá (VNĐ)	Price (USD)
<b>1,5</b>	<b>MCCB2P1E/5A</b>	5	1/100	<b>35.000</b>	1,67
	<b>MCCB2P1E/10A</b>	10	1/100	<b>35.000</b>	1,67
	<b>MCCB2P1E/15A</b>	15	1/100	<b>35.000</b>	1,67
	<b>MCCB2P1E/20A</b>	20	1/100	<b>35.000</b>	1,67
	<b>MCCB2P1E/25A</b>	25	1/100	<b>35.000</b>	1,67
	<b>MCCB2P1E/30A</b>	30	1/100	<b>35.000</b>	1,67

### APTOMAT 2P LẮP NỔI - LOẠI 2 TIẾP ĐIỂM



Dòng cắt Break circuit (KA)	Mã SP/ Code	Dòng điện Current (A)	Số lượng/ hộp/thùng Std. packing	Đơn giá (VNĐ)	Price (USD)
<b>1,5</b>	<b>MCCB2P2E/5A</b>	5	1/100	<b>38.000</b>	1,81
	<b>MCCB2P2E/10A</b>	10	1/100	<b>38.000</b>	1,81
	<b>MCCB2P2E/15A</b>	15	1/100	<b>38.000</b>	1,81
	<b>MCCB2P2E/20A</b>	20	1/100	<b>38.000</b>	1,81
	<b>MCCB2P2E/25A</b>	25	1/100	<b>38.000</b>	1,81
	<b>MCCB2P2E/30A</b>	30	1/100	<b>38.000</b>	1,81

## HỘP CHỨA APTOMAT SURFACE BOX FOR MCB

Hình ảnh/ Picture Mã SP/ Code	Hình ảnh/ Picture Mã SP/ Code	Diễn giải/ Description	Số lượng/ hộp/thùng Std. packing	Đơn giá Price (VNĐ)	Price (USD)
SE4CC1	SE4CC2	<b>SE4CC1</b> HỘP CHỨA 1 MCB KIỂU M GẮN NỔI 1 MODULE SURFACE BOX FOR MCB	4/40	<b>19.000</b>	0,90
SE4CC1	SE4CC2	<b>SE4CC2</b> HỘP CHỨA 2 MCB KIỂU M GẮN NỔI 2 MODULE SURFACE BOX FOR MCB	4/40	<b>19.000</b>	0,90
SEMCCB	SEMCCBN	<b>SEMCCB</b> HỘP CHỨA 1 MCCB 2P GẮN NỔI 1 MODULE SURFACE BOX FOR MCCB	5/50	<b>16.000</b>	0,76
SEMCCB	SEMCCBN	<b>SEMCCBN</b> HỘP CHỨA 1 MCCB 2P GẮN NỔI (LOẠI NHỎ) 1 MODULE SURFACE BOX FOR MCCB	10/100	<b>6.000</b>	0,29
SE100M + SE9221	SE100M + SE9222	<b>SE100M + SE9221</b> MẶT VÀ ĐÉ ẨM TƯỜNG CHỨA 1 MCB KIỂU M PLUSH BOX + PLATE FOR 1 MCB (TYPE M)	4/40	<b>13.500</b>	0,64
SE100M + SE9221	SE100M + SE9222	<b>SE100M + SE9222</b> MẶT VÀ ĐÉ ẨM TƯỜNG CHỨA 2 MCB KIỂU M PLUSH BOX + PLATE FOR 2 MCB (TYPE M)	4/40	<b>13.500</b>	0,64

## TỦ ĐIỆN DÙNG CHO MCB, MCCB, RCBO

FLUSH MOUNTED ENCLOSURE FOR MCB, MCCB, RCBO

Hình ảnh/ Picture	Mã SP/ Code	Diễn giải/ Description	Đóng gói/packing Số lượng/thùng Std. Packing	Đơn giá Price (VND)	Price (USD)
	<b>SE4FC2/4LA</b>	TỦ CHỨA 2/4 APTOMAT (ĐỂ NHỰA) <i>Flush Mounted Enclosure for 2/4 MCB (Plastic Box)</i> Kích thước lỗ chờ lắp đặt để tủ/ Hole dimension application 220 x 132 x 75	1/10	<b>105.000</b>	5,00
	<b>SE4FC3/6LA</b>	TỦ CHỨA 3/6 APTOMAT (ĐỂ NHỰA) <i>Flush Mounted Enclosure for 3/6 MCB (Plastic Box)</i> Kích thước lỗ chờ lắp đặt để tủ/ Hole dimension application 220 x 170x 75	1/10	<b>136.000</b>	6,48
	<b>SE4FC4/8LA</b>	TỦ CHỨA 4/8 APTOMAT (ĐỂ NHỰA) <i>Flush Mounted Enclosure for 4/8 MCB (Plastic Box)</i> Kích thước lỗ chờ lắp đặt để tủ/ Hole dimension application 220 x 210 x 75	1/10	<b>207.000</b>	9,86
	<b>SE4FC8/12LA</b>	TỦ CHỨA 8/12 APTOMAT (ĐỂ NHỰA) <i>Flush Mounted Enclosure for 8/12 MCB (Plastic Box)</i> Kích thước lỗ chờ lắp đặt để tủ/ Hole dimension application 220 x 280 x 75	1/10	<b>239.000</b>	11,38
	<b>SE4FC12/18LA</b>	TỦ CHỨA 12/18 APTOMAT (ĐỂ NHỰA) <i>Flush Mounted Enclosure for 12/18 MCB (Plastic Box)</i> Kích thước lỗ chờ lắp đặt để tủ/ Hole dimension application 250 x 390 x 75	1/10	<b>507.000</b>	24,14
	<b>SE4FC24/36LA</b>	TỦ CHỨA 24/36 APTOMAT (ĐỂ NHỰA) <i>Flush Mounted Enclosure for 24/36 MCB (Plastic Box)</i> Kích thước lỗ chờ lắp đặt để tủ/ Hole dimension application 360 x 390 x 75	1/1	<b>997.000</b>	47,47
	<b>SE4FC36/54LA</b>	TỦ CHỨA 36/54 APTOMAT (ĐỂ NHỰA) <i>Flush Mounted Enclosure for 36/54 MCB (Plastic Box)</i> Kích thước lỗ chờ lắp đặt để tủ/ Hole dimension application 390 x 455 x 75	1/1	<b>1.289.000</b>	61,38

**TỦ ĐIỆN KIM LOẠI DÙNG CHO MCB, RCCB, RCBO**  
**METAL FLUSH MOUNTED ENCLOSURE FOR MCB, RCCB, RCBO**

Hình ảnh/ Picture	Mã SP/ Code	Diễn giải/ Description	Đóng gói/packing Số lượng/thùng Std. Packing	Đơn giá Price (VND)	Price (USD)
	<b>SE2PL</b>	TỦ ĐIỆN KIM LOẠI CHỨA 2 APTOMAT <i>metal Flush Mounted Enclosure for 2 MCB</i> Kích thước lỗ chờ lắp đặt để tủ/ <i>Hole dimension application</i> 210 x 130 x 63	1/10	<b>113.000</b>	5,38
	<b>SE3PL</b>	TỦ ĐIỆN KIM LOẠI CHỨA 3 APTOMAT <i>metal Flush Mounted Enclosure for 3 MCB</i> Kích thước lỗ chờ lắp đặt để tủ/ <i>Hole dimension application</i> 210 x 130 x 63	1/10	<b>113.000</b>	5,38
	<b>SE4PL</b>	TỦ ĐIỆN KIM LOẠI CHỨA 4 APTOMAT <i>metal Flush Mounted Enclosure for 4 MCB</i> Kích thước lỗ chờ lắp đặt để tủ/ <i>Hole dimension application</i> 210 x 130 x 63	1/10	<b>113.000</b>	5,38
	<b>SE6PL</b>	TỦ ĐIỆN KIM LOẠI CHỨA 6 APTOMAT <i>metal Flush Mounted Enclosure for 6 MCB</i> Kích thước lỗ chờ lắp đặt để tủ/ <i>Hole dimension application</i> 210 x 205 x 63	1/10	<b>178.000</b>	8,48
	<b>SE9PL</b>	TỦ ĐIỆN KIM LOẠI CHỨA 9 APTOMAT <i>metal Flush Mounted Enclosure for 9 MCB</i> Kích thước lỗ chờ lắp đặt để tủ/ <i>Hole dimension application</i> 210 x 270 x 63	1/10	<b>281.000</b>	13,38
	<b>SE13PL</b>	TỦ ĐIỆN KIM LOẠI CHỨA 13 APTOMAT <i>metal Flush Mounted Enclosure for 13 MCB</i> Kích thước lỗ chờ lắp đặt để tủ/ <i>Hole dimension application</i> 210 x 340 x 63	1/10	<b>293.000</b>	13,95
	<b>SE14PL</b>	TỦ ĐIỆN KIM LOẠI CHỨA 14 APTOMAT <i>metal Flush Mounted Enclosure for 14 MCB</i> Kích thước lỗ chờ lắp đặt để tủ/ <i>Hole dimension application</i> 210 x 340 x 63	1/10	<b>299.000</b>	14,24
	<b>SE4FC8LA</b>	TỦ CHỨA 8 APTOMAT (ĐỂ KIM LOẠI) CÓ THỂ LẮP NỔI HOẶC CHÌM, CỬA MỞ ĐƯỢC 2 PHÍA <i>Flush/Surface Enclosure for 8 MCB (Metal Box)</i> Kích thước lỗ chờ lắp đặt để tủ/ <i>Hole dimension application</i> 215 x 240 x 75	1/10	<b>272.000</b>	12,95
	<b>SE4FC12LA</b>	TỦ CHỨA 12 APTOMAT (ĐỂ KIM LOẠI) CÓ THỂ LẮP NỔI HOẶC CHÌM, CỬA MỞ ĐƯỢC 2 PHÍA <i>Flush/Surface Enclosure for 12 MCB (Metal Box)</i> Kích thước lỗ chờ lắp đặt để tủ/ <i>Hole dimension application</i> 235 x 310 x 75	1/10	<b>331.000</b>	15,76

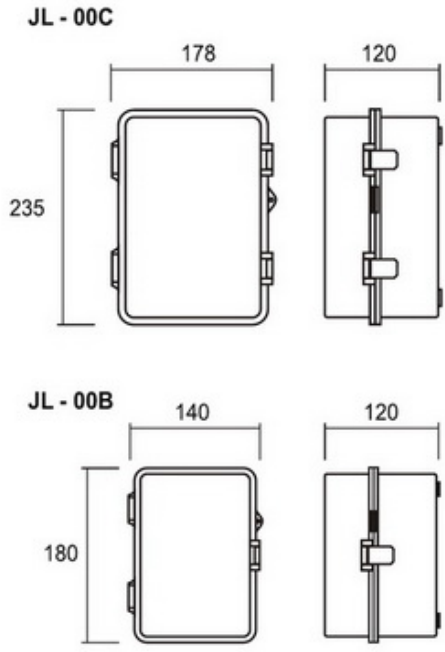
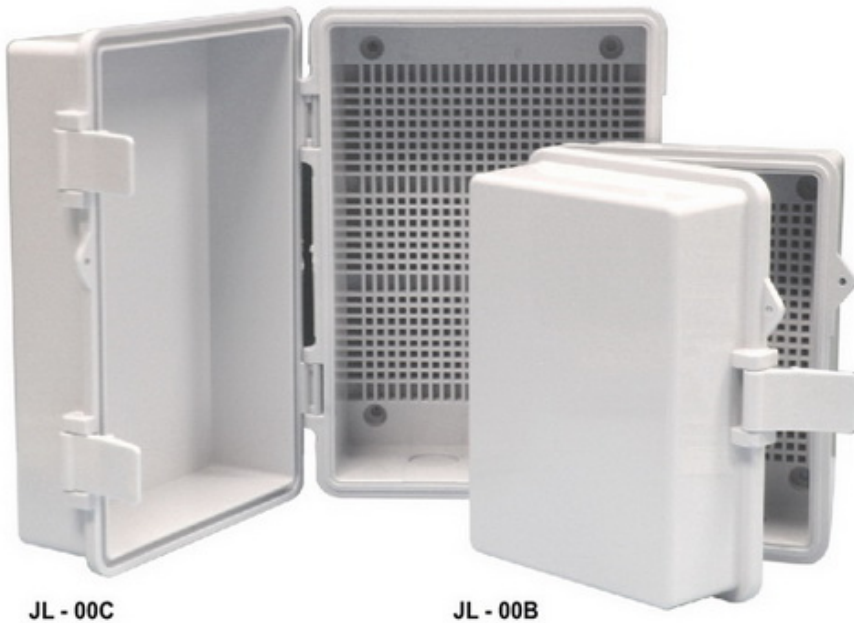

SỬ DỤNG LẮP THIẾT BỊ ĐIỆN, CB, NGOÀI TRỜI, HOẶC MÔI TRƯỜNG ẨM, ẨM MÒN

Mã SP/ Code	Diễn giải/ Description	Đóng gói/packing Số lượng/thùng Std. Packing	Đơn giá Price (VND)	Price (USD)
<b>JL - 00B</b>	HỘP KỸ THUẬT (LẮP ĐẶT TRONG NHÀ HOẶC NGOÀI TRỜI) <i>technical box (For outdoor or indoor)</i>	1	<b>61.000</b>	2,90
<b>JL - 00C</b>	HỘP KỸ THUẬT (LẮP ĐẶT TRONG NHÀ HOẶC NGOÀI TRỜI) <i>technical box (For outdoor or indoor)</i>	1	<b>90.000</b>	4,29

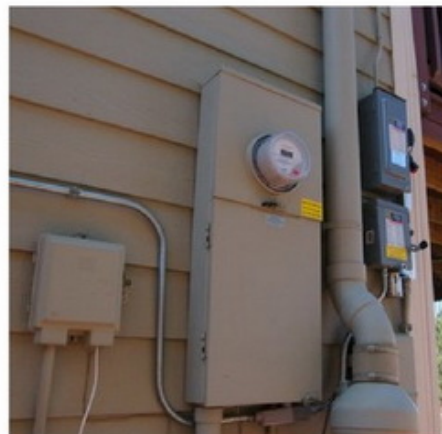

**BẢNG ĐIỆN NỔ**

NHỰA CHỐNG CHÁY.

CÓ CB.

Ổ CẮM SIÊU BỀN - DUY NHẤT CẮM ĐƯỢC CẢ Ø4 VÀ Ø5 VÀ CẢ CHÂN PHÍCH CẮM DẸT CHẶT.

CÔNG TẮC - CƠ CẤU CẦN GẠT, BẬT TẮT BẰNG TIẾP ĐIỂM BẠC.

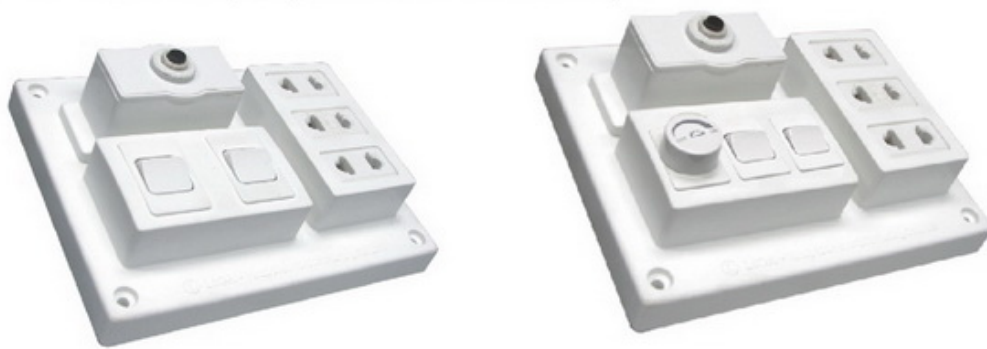

Hình ảnh/ Picture	Mã SP/ Code	Diễn giải/ Description	Đóng gói/packing Số lượng/thùng Std. Packing	Đơn giá Price (VNĐ)	Price (USD)
	<b>B-CB15A2L</b>	BẢNG ĐIỆN NỔ CB 15A KHÔNG LẮP PHỤ KIỆN PHỤ KIỆN TÙY CHỌN XEM Ở TRANG 51	50	<b>44.000</b>	2,10
	<b>B-CB15A3L</b>	BẢNG ĐIỆN NỔ CB 15A KHÔNG LẮP PHỤ KIỆN PHỤ KIỆN TÙY CHỌN XEM Ở TRANG 51	50	<b>48.000</b>	2,29
	<b>B-CB15A2C</b>	BẢNG ĐIỆN NỔ CB 15A CÓ 3 Ổ CẮM ĐÔI 2 CHẤU VÀ 2 CÔNG TẮC 1 CHIỀU	50	<b>59.000</b>	2,81
	<b>B-CB15A3C</b>	BẢNG ĐIỆN NỔ CB 15A CÓ 3 Ổ CẮM ĐÔI 2 CHẤU VÀ 3 CÔNG TẮC 1 CHIỀU	50	<b>69.000</b>	3,29
	<b>B-CB15A1CD</b>	BẢNG ĐIỆN NỔ CB 15A CÓ 3 Ổ CẮM ĐÔI 2 CHẤU VÀ 1 CÔNG TẮC 1 CHIỀU + ĐIỀU CHỈNH SÁNG ĐÈN 500VA	50	<b>110.000</b>	5,24
	<b>B-CB15A2CD</b>	BẢNG ĐIỆN NỔ CB 15A CÓ 3 Ổ CẮM ĐÔI 2 CHẤU VÀ 2 CÔNG TẮC 1 CHIỀU + ĐIỀU CHỈNH SÁNG ĐÈN 500VA	50	<b>122.000</b>	5,81
	<b>B-CB15A1CQ</b>	BẢNG ĐIỆN NỔ CB 15A CÓ 3 Ổ CẮM ĐÔI 2 CHẤU VÀ 1 CÔNG TẮC 1 CHIỀU + ĐIỀU TỐC QUẠT 400VA	50	<b>110.000</b>	5,24
	<b>B-CB15A2CQ</b>	BẢNG ĐIỆN NỔ CB 15A CÓ 3 Ổ CẮM ĐÔI 2 CHẤU VÀ 2 CÔNG TẮC 1 CHIỀU + ĐIỀU TỐC QUẠT 400VA	50	<b>122.000</b>	5,81

# QUẠT THÔNG GIÓ

PERMANENT VENTILATION FAN

## BỀN VĨNH CỬU PERMANENT

Gối đỡ bằng vòng bi kín, không dùng bạc nên:

Giảm ma sát, tiết kiệm điện

Không phải tra dầu mỡ định kỳ

Cửa gió đóng mở tự động

(không dùng dây giạt - hay hỏng)

Supporting pillow with bearings & no silver material helps

Reduce friction, electric saving

no need to grease regulately

Wind door is on/off automatically (non-usage for zip)

- KHÔNG PHẢI TRA DẦU ĐỊNH KỲ VÌ GỐI ĐỠ BẰNG VÒNG BI KÍN
- CUỘN DÂY KÍN CHỐNG RỈ SÉT, KHÔNG CẦN LỖ THÙNG GIẢI NHIỆT
- VÌ DÙNG VẬT LIỆU THÉP TỪ CAO CẤP

NO NEED TO GREASE REGULATELY BECAUSE OF OPERATING BY BEARINGS SEALED COIL AGAINST CORROSION, NO NEED COOLING HOLES BECAUSE OF USING SENIOR STEEL MATERIAL.

## QUẠT THÔNG GIÓ GẮN TƯỜNG

WALL-MOUNTED VENTILATION FAN

Mã SP Code	KÍCH THƯỚC LẮP ĐẶT (mm) Installation Dimension (mm)					
	A	B	D	E	F	G
EVF15B2	150	250	208	70	90	70
EVF20B2	200	303	248	88	90	70
EVF25B2	250	350	300	70	90	70
EVF30B2	300	400	340	80	90	70

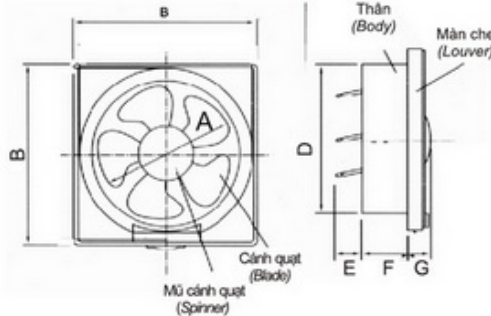

Mã SP Code	Thông số động cơ Motor parameter	Công suất (W) Capacity		Tốc độ quạt Fan speed	Lưu lượng gió ra Win output	Hệ số công suất (cosφ)	Kiểu động cơ (cosφ)	Độ ồn (Db) Noise	Đơn giá (VNĐ)	Price (USD)
	(V & Hz)	Thấp nhất Min	Cao nhất Max	Vòng/phút	m3/h					
EVF15B2	220V - 50Hz	20	26	1250-1350	280	0.9	4 cực - có tụ	<60	330.000	15,17
EVF20B2	220V - 50Hz	24	28	1150-1250	520	0.9	4 cực - có tụ	<60	361.000	17,19
EVF25B2	220V - 50Hz	28	34	1050-1250	860	0.9	4 cực - có tụ	<60	391.000	18,62
EVF30B2	220V - 50Hz	30	36	1100-1300	1100	0.9	4 cực - có tụ	<60	547.000	26,00

## QUẠT THÔNG GIÓ GẮN TRẦN

CEILING-MOUNTED VENTILATION FAN

Mã SP Code	KÍCH THƯỚC LẮP ĐẶT (mm) Installation Dimension (mm)				
	A	B	D	E	F
EVF20CUT1	200	315	128	260	223
EVF24CU7	120	250	208	170	190



EVF20CUT1

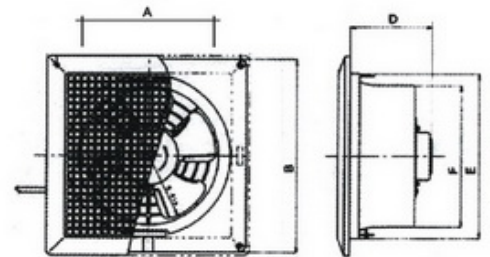

EVF24CU7

QUẠT HÚT GẮN TRẦN CÓ ỚNG THỐI NGANG

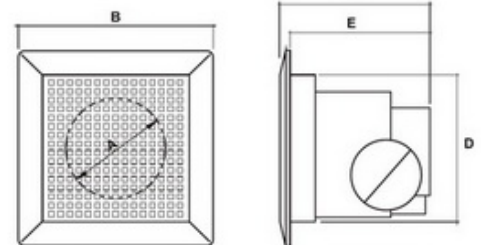

Mã SP Code	Thông số động cơ Motor parameter	Công suất (W) Capacity		Tốc độ quạt Fan speed	Lưu lượng gió ra Win output	Hệ số công suất (cosφ)	Kiểu động cơ (cosφ)	Độ ồn (Db) Noise	Đơn giá (VNĐ)	Price (USD)
	(V & Hz)	Thấp nhất Min	Cao nhất Max	Vòng/phút	m3/h					
EVF20CUT1	220V - 50Hz	20	26	980 - 1100	438	0.9	4 cực - có tụ	<55	350.000	16,67
EVF24CU7	220V - 50Hz	18	22	950 - 1000	180	0.9	4 cực - có tụ	<45	369.000	17,57

**QUẠT HÚT GẮN KÍNH**

GLASS MOUNTED EXHAUST FAN



MODEL EVF20GU4

**Gối đỡ bằng vòng bi kín, không dùng bạc nên:**

Giảm ma sát, tiết kiệm điện  
Không phải tra dầu mỡ định kỳ

**Cửa gió đóng mở tự động**  
(không dùng dây giặt - hay hỏng)

*Supporting pillow with bearings & no silver material helps*

*Reduce friction, electric saving  
no need to grease regulately*

*Wind door is on/off automatically (non-usage for zip)*



- Loại màn che tự hoạt động
- Kiểu quạt hút thải
- Dùng để lắp trên kính, cửa kính...
- Tốc độ đơn
- Thiết kế cánh nâng cao
- Điện áp sử dụng 220V 50/60Hz
- Khối lượng không khí 360m3/giờ
- Đề nghị kính dày từ 3mm đến 7mm
- Kích thước lỗ lắp đặt = 247mm ~ 250mm

*Cord-operated shutter series*

*Exhaust type*

*Window mounting*

*Single speed*

*Advanced blade design*

*Use Voltage 220V 50/60Hz*

*Air volume = 360 m3/h*

*Recommended glass thickness = 3 to 7 mm*

*Installation hole size = 247~250 mm*

**BỀN VĨNH CỬU PERMANENT**

- KHÔNG PHẢI TRA DẦU ĐỊNH KỲ VÌ GỐI ĐỠ BẰNG VÒNG BI KÍN
- CUỘN DÂY KÍN CHỐNG RỈ SÉT, KHÔNG CẦN LỖ THÙNG GIẢI NHIỆT VÌ DÙNG VẬT LIỆU THÉP TỬ CAO CẤP

*No need to grease regulately because of operating by bearings  
Sealed coil against corrosion, no need cooling holes  
because of using senior steel material.*

Mã sản phẩm Code	Giá (VNĐ)	Price (USD)
EVF20GU4	550.000	26,20

# ỐNG LUÔN VÀ PHỤ KIỆN

CONDUIT & FITTING

## ỐNG LUÔN DÂY ĐIỆN TRÒN RIGID PVC CONDUIT

Kiểu dáng Design	Mã sản phẩm Code	Kích thước/Size			Đơn giá (VNĐ)	Price (USD)
		Đường kính ngoài (mm) Outside Diameter	Độ dày ống (mm) Thickness	Chiều dài (m) Length		
	SL9016	16	1,4	2,92	19.500	0,92
	SL9020	20	1,55	2,92	27.600	1,31
	SL9025	25	1,8	2,92	38.000	1,80
	SL9032	32	2,1	2,92	76.500	3,64
	SL9040	40	2,3	2,92	105.000	5,00
	SL9050	50	2,8	2,92	141.000	6,71
	SL9060	60	2,9	2,92	144.000	6,85
	SL9063	63	3,0	2,92	169.000	8,04
	EL9016	16	1,15	2,92	17.200	0,81
	EL9020	20	1,4	2,92	24.200	1,15
	EL9025	25	1,5	2,92	33.200	1,58
	EL9032	32	1,75	2,92	66.600	3,17

## KHỚP NỐI TRƠN PVC COUPLINGS

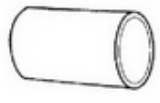
Kiểu dáng Design	Mã sản phẩm Code	Kích thước/Size		Số lượng/ thùng Std.Packing	Đơn giá (VNĐ)	Price (USD)
		Đường kính ngoài (mm) Outside Diameter	Chiều dài (m) Length			
	L242/16	16	20	800	800	0,04
	L242/20	20	24	450	850	0,05
	L242/25	25	29	250	1.300	0,06
	L242/32	32	37	150	1.800	0,08

## ỐNG LUÔN ĐÀN HỒI FLEXIBLE CONDUIT

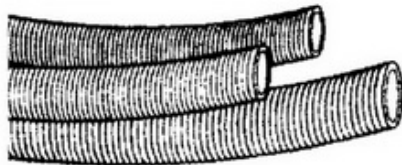

Mã sản phẩm Code	Kích thước/Size		Đơn giá (VNĐ)	Price (USD)
	Đường kính ngoài (mm) Outside Diameter	Chiều dài (m) / cuộn Coil Length		
L9016CM	16	50	181.000	8,62
L9020CM	20	50	221.000	10,52
L9025CM	25	40	248.000	11,81
L9032CM	32	25	339.000	16,14
L9040CM	40	25	611.000	29,10

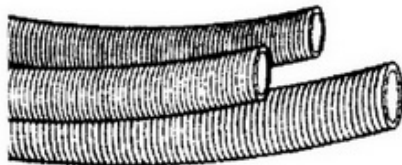

L9016CL	16	50	133.000	6,33
L9020CL	20	50	161.000	7,66
L9025CL	25	40	206.000	9,80
L9032CL	32	25	321.000	15,29
L9040CL	40	25	496.000	23,62

## HỘP NỐI DÂY TỰ CHỐNG CHÁY (Loại có lỗ chờ sẵn) ADAPTABLE BOX

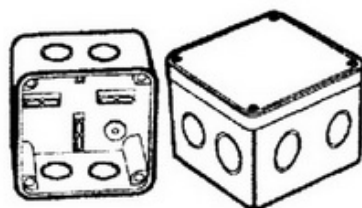

Mã sản phẩm Code	Dùng cho loại ống For Conduit Diameter	Kích thước Size (mm)	Số lượng/thùng Std.Packing	Đơn giá (VNĐ)	Price (USD)
L265/1X	Có lỗ chờ sẵn	80 x 80 x 50	95	13.500	0,64
L265/2X		110 x 110 x 50	50	17.000	0,81
L265/23X		110 x 110 x 80		26.000	1,24
L265/3X		160 x 160 x 50		36.000	1,71
L265/33X		160 x 160 x 80		36.000	1,71

## NẮP ĐẬY HỘP CHIA NGẢ TRÒN - PVC LID FOR JUNCTION BOXES (WITH SCREW)

(kèm vít)



Mã sản phẩm Code	Kích thước /Size(mm)		Số lượng thùng Std.Packing	Đơn giá (VNĐ)	Price (USD)
	Đường kính ngoài Outside Diameter	Chiều dày Height			
L240LS	60	3	2000	1.000	0,05



## HỘP CHIA NGÁ LẮP NỔI HOẶC ÂM - LOẠI THẤP MỎNG

PVC JUNCTION BOXES (WITHOUT SCREW)

(không bao gồm vít)

Mã sản phẩm Code	Kích thước/Size(mm)		Số lượng/thùng Std.Packing	Đơn giá (VNĐ)	Price (USD)
	Dùng cho loại ống For Conduit Diameter	Đường kính ngoài OutsideDiameter			

### HỘP CHIA 1 NGÁ - PVC JUNCTION BOX FOR 1 DIRECTION

L240/16/1	16	60	220	5.500	0,26
L240/20/1	20	60	200	5.800	0,27
L240/25/1	25	60	200	6.500	0,31
L240/32/1	32	60	200		

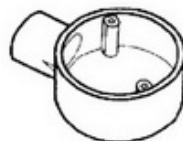

### HỘP CHIA 2 NGÁ - PVC JUNCTION BOX FOR 2 DIRECTIONS

L240/16/2	16	60	200	5.500	0,26
L240/20/2	20	60	180	5.800	0,27
L240/25/2	25	60	160	6.500	0,31
L240/32/2	32	60	140		

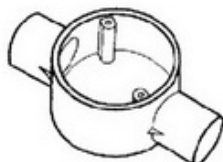

### HỘP CHIA 2 NGÁ VUÔNG GÓC

L240/16/2V	16	60	200	5.500	0,26
L240/20/2V	20	60	180	5.800	0,27
L240/25/2V	25	60	160	6.500	0,31
L240/32/2V	32	60	140		



### HỘP CHIA 3 NGÁ - PVC JUNCTION BOX FOR 3 DIRECTIONS

L240/16/3	16	60	150	5.500	0,26
L240/20/3	20	60	140	5.800	0,27
L240/25/3	25	60	130	6.500	0,31
L240/32/3	32	60	130		

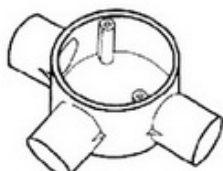

### HỘP CHIA 4 NGÁ - PVC JUNCTION BOX FOR 4 DIRECTIONS

L240/16/4	16	60	150	5.500	0,26
L240/20/4	20	60	140	5.800	0,27
L240/25/4	25	60	100	6.500	0,31



## HỘP CHIA NGÁ LẮP NỔI HOẶC ÂM - LOẠI CAO SÂU

PVC FLUSH DEEP JUNCTION BOXES

Mã sản phẩm Code	Kích thước/Size(mm)		Số lượng /thùng Std.Packing	Đơn giá (VNĐ)	Price (USD)
	Dùng cho loại ống For Conduit Diameter	Đường kính ngoài OutsideDiameter			

### HỘP CHIA 1 NGÁ - PVC JUNCTION BOX FOR 1 DIRECTION

L240/20/1D	20	70	170	11.800	0,56
L240/25/1D	25	70	170	13.800	0,68

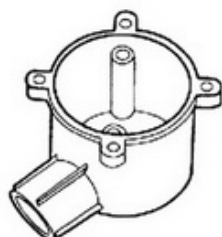

### HỘP CHIA 2 NGÁ - PVC JUNCTION BOX FOR 2 DIRECTIONS

L240/20/2D	20	70	150	11.800	0,56
L240/25/2D	25	70	130	13.800	0,68

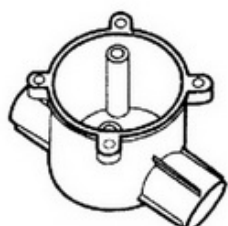

### HỘP CHIA 2 NGÁ VUÔNG GÓC - PVC JUNCTION BOX FOR 2 WAY ANGLE DEEP

L240/20/2AD	20	70	150	11.800	0,56
L240/25/2AD	25	70	130	13.800	0,68

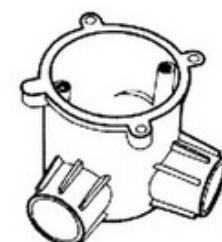

### HỘP CHIA 3 NGÁ - PVC JUNCTION BOX FOR 3 DIRECTIONS

L240/20/3D	20	70	110	11.800	0,56
L240/25/3D	25	70	100	13.800	0,68

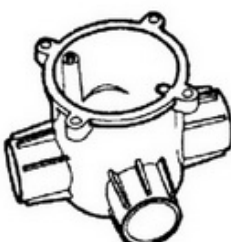

### HỘP CHIA 4 NGÁ - PVC JUNCTION BOX FOR 4 DIRECTIONS

L240/20/4D	20	70	80	11.800	0,56
L240/25/4D	25	70	70	13.800	0,68

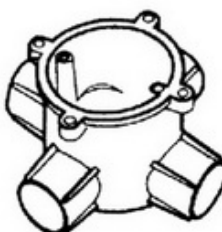

## ĐẦU VÀ KHỚP NỐI LOẠI VẶN REN

PVC LID FOR JUNCTION BOXES

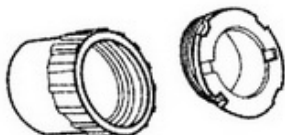

Mã sản phẩm Code	Kích thước/Size (mm)		Số lượng/ thùng Std.Packing	Đơn giá (VNĐ)	Price (USD)
	Dùng cho loại ống For Conduit Diameter	Đường kính ngoài Outside Diameter			
L258 + 281/16	16	22,5	600	1.800	0,08
L258 + 281/20	20	24	400	2.000	0,09
L258 + 281/25	25	29,5	250	2.500	0,12
L258 + 281/32	32	37	150	4.300	0,20
L258 + 281/40	40	48		9.000	0,43
L258 + 281/50	50	57		13.000	0,62

## KẸP ĐỠ ỐNG

PVC CLAMP FOR SUPPORTING PIPE



Mã sản phẩm Code	Kích thước/Size (mm)		Số lượng/ thùng Std.Packing	Đơn giá (VNĐ)	Price (USD)
	Dùng cho loại ống For Conduit Diameter	Chiều cao High			
L280/16	16	24	1200	1.000	0,04
L280/20	20	26	1000	1.100	0,05
L280/25	25	29	800	1.800	0,08
L280/32	32	34	600	2.200	0,10
L280/40	40			3.000	0,14
L280/50	50			4.800	0,23

## KHỚP NỐI REN NGOÀI DÙNG CHO ỐNG MỀM

STRAIGHT GLANDS

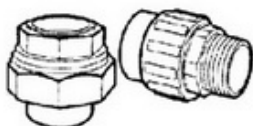

Mã sản phẩm Code	Kích thước/Size(mm)		Số lượng/ thùng Std.Packing	Đơn giá (VNĐ)	Price (USD)
	Dùng cho loại ống For Conduit Diameter	Đường kính ngoài Outside Diameter			
L251/16	16	21	600	2.000	0,09
L251/20	20	24	400	3.000	0,14
L251/25	25	29,5	250	4.000	0,19

## CÚT CHỮ T

(bao gồm cả nắp che kèm vít)

PVC INSPECTION TEES

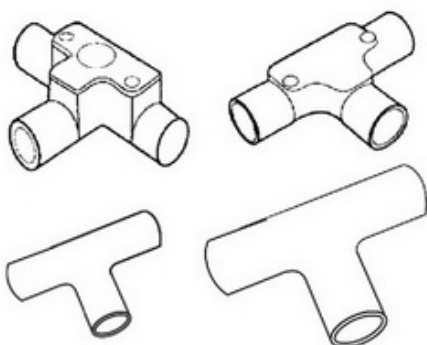

Mã sản phẩm Code	Kích thước/Size(mm)		Số lượng/ thùng Std.Packing	Đơn giá (VNĐ)	Price (USD)
	Dùng cho loại ống For Conduit Diameter	Đường kính ngoài Outside Diameter			
L246/16	16	20	300	4.300	0,20
L246/20	20	25	150	6.000	0,28
L246/25	25	30	120	7.000	0,33
L246/32	32	37	60	9.000	0,43

## LOẠI KHÔNG NẮP CHE

L246/16T	16	20	300	3.900	0,18
L246/20T	20	25	150	5.000	0,24
L246/25T	25	30	120	5.500	0,26
L246/32T	32	37	60	8.200	0,39

## CÚT CHỮ L

(bao gồm cả nắp che kèm vít)

PVC INSPECTION ELBOW

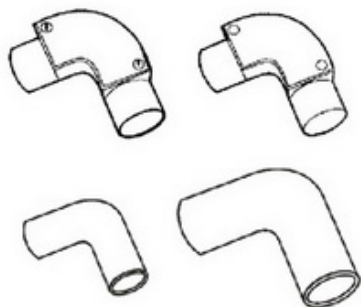

Mã sản phẩm Code	Kích thước/Size(mm)		Số lượng/ thùng Std.Packing	Đơn giá (VNĐ)	Price (USD)
	Dùng cho loại ống For Conduit Diameter	Đường kính ngoài Outside Diameter			
L244/16	16	20	550	3.000	0,14
L244/20	20	25	300	4.000	0,19
L244/25	25	30	150	6.000	0,28
L244/32	32	37	80	9.000	0,43

## LOẠI KHÔNG NẮP CHE

L244/16T	16	20	550	2.500	0,12
L244/20T	20	25	300	3.500	0,16
L244/25T	25	30	150	5.500	0,26
L244/32T	32	37	80	8.500	0,40

## KÌM CẮT ỐNG

PVC CONDUIT CUTTER



Mã sản phẩm Code	Diễn giải/ Description	Số lượng/ thùng Std.Packing	Đơn giá (VNĐ)	Price (USD)
LPVC1-5/8"	Kim cắt ống PVC	1	313.000	14,90

# THIẾT BỊ ĐIỆN GIA DỤNG ELECTRICAL EQUIPMENT APPLIANCE

## ĐÈN CHIẾU SÁNG KHẨN CẤP EMERGENCY LIGHT

### Model ELPL5W



ELPL5W/WH  
Màu trắng/White



ELPL5W/RD  
Màu đỏ/Red

#### THÔNG SỐ KỸ THUẬT

Nguồn điện AC 220V ~ 240V 50/60Hz  
 Thời gian nạp 20h ~ 24h  
 Thời gian hoạt động 3,5h với bóng tuýp PL - 3h với bóng pha  
 Ắc quy khô 6V - 2Ah  
 Bóng tuýp 1 x 5W  
 Màu ● Đỏ ○ Trắng

Giá/ 180.000 (VNĐ)

#### SPECIFICATION

Power AC 220V ~ 240V  
 Loading time 20 ~ 24h  
 Working time 4 hour for PL tube - 3.5 hour for spotlight  
 Dry battery 6V - 2Ah  
 Tube light 1 x 5W  
 Color ● Red ○ White

Price / 8,57 (USD)

### Model EL2X6W



EL2X6W/WH  
Màu trắng/White



EL2X6W/BL  
Màu xanh/Blue



EL2X6W/RD  
Màu đỏ/Red

#### THÔNG SỐ KỸ THUẬT

Nguồn điện AC 220V ~ 240V 50/60Hz  
 Thời gian nạp 20h ~ 24h  
 Thời gian hoạt động 5,5 h  
 Ắc quy khô 6V - 4,5Ah  
 Bóng tuýp 2 x 6W  
 Kích thước (mm)  
 Màu ● Đỏ ● Xanh ○ Trắng

Giá/ 355.000 (VNĐ)

#### SPECIFICATION

Power AC 220V ~ 240V  
 Loading time 20 ~ 24h  
 Working time 5.5h  
 Dry battery 6V 4.5Ah  
 Tube light 2 x 6w  
 Color ● Red ● Blue ○ White

Price / 16,90 (USD)

### Model ELQ1X13W



ELQ1X13W/WH  
Màu trắng  
White



ELQ1X13W/BL  
Màu xanh  
Blue



ELQ1X13W/RD  
Màu đỏ  
Red

#### SỬ DỤNG BÓNG COMPACT 220V LOẠI PHỔ THÔNG

220V COMPACT TUBE

THÔNG SỐ KỸ THUẬT

Nguồn điện AC 150V ~ 250V 50/60Hz  
 Thời gian nạp 15h ~ 20h  
 Thời gian hoạt động 3,5h  
 Ắc quy khô 6V - 4,5Ah  
 Bóng tuýp 1 x 13W (bóng Compact 13W)  
 Kích thước (mm)  
 Màu ● Đỏ ● Xanh ○ Trắng

- Khi ắc quy đầy, tự động giảm dòng nạp làm tăng tuổi thọ của ắc quy
- Có đèn báo 2 màu chỉ thị trạng thái ắc quy
- + Màu đỏ ắc quy yếu
- + Màu vàng ắc quy đầy

Giá/ 410.000 (VNĐ)

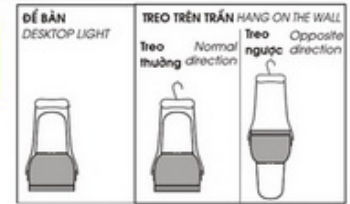

SPECIFICATION

Power AC 150V ~ 250V 50/60 Hz  
 Loading time 15 ~ 20h  
 Working time 3.5h  
 Dry battery 6V - 4.5Ah  
 Tube light 1 x 13W (13W Compact tube)  
 Color ● Red ● Blue ○ White  
 When battery is full, automatically reduces, loading current to increase life of battery. Two - color indicator lamps show status of battery Red for weak battery/ Yellow for full battery

Price / 19,52(USD)

### Model ELD1X18W

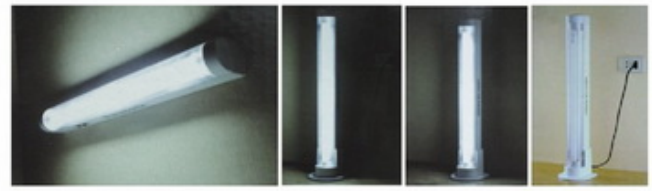

SỬ DỤNG ĐỨNG VỚI BỘ CHÂN SANG TRỌNG (Du lịch, dã ngoại..vv.)  
 VERTICAL POSITION WITH LUXURIOUS FEET (for trip, picnic, etc..)

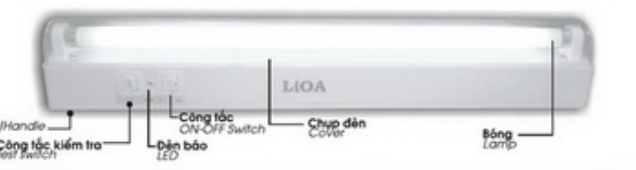

TREO TRÊN TƯỜNG VỚI LỖ CÀI CÓ SẴN (Gia đình - nhà hàng - khách sạn - bệnh viện - nơi công cộng...vv.)  
 WALL-MOUNTED WITH THE HOLE SET (house - restaurant - hotel - hospital - the public, etc..)

#### THÔNG SỐ KỸ THUẬT SPECIFICATION

Nguồn điện AC 150V ~ 250V 50/60Hz  
 Thời gian nạp 15h ~ 20h  
 Thời gian hoạt động 4h  
 Ắc quy khô 6V - 4,5Ah  
 Bóng (Bóng đèn huỳnh quang thường 18W)  
 Power AC 150V ~ 250V  
 Loading time 15 ~ 20h  
 Working time 4h  
 Dry battery 6V - 4.5Ah  
 Tube light 1 x 18W

- Khi ắc quy đầy, tự động giảm dòng nạp làm tăng tuổi thọ của ắc quy.
- Có đèn báo 2 màu chỉ thị trạng thái ắc quy
- + Màu đỏ ắc quy yếu
- + Màu vàng ắc quy đầy

When battery is full, automatically reduces, loading current to increase life of battery. Two - color indicator lamps show status of battery Red for weak battery/ Yellow for full battery

Giá/ 530.000 (VNĐ)  
 Price / 25,23(USD)

**QUẠT ĐIỆN DẪN DỤNG**  
ELECTRIC FAN (LIVING FAN)

**MỘT CẢI TIẾN BIỂM ĐIỂM YẾU NHẤT (MAU HỎNG NHẤT) THÀNH KHỎE NHẤT!**

Chúng ta đều biết điểm hỏng đầu tiên của chiếc quạt thường là ổ trượt tay đòn tước năng; chuyển động tại đây chậm nhưng lực tác động lại rất lớn nên thường mòn và hỏng nhanh.

**LiOA** đã cải tiến - Lắp vòng bi (bạc đạn) cho vị trí này.

- Hơn thế, gói đỡ Mô tơ cũng dùng vòng bi thay cho bạc đồng.

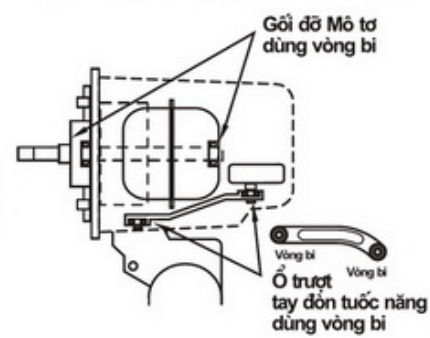

**ĐẸP - NHIỀU GIÓ - ÊM - TIẾT KIỆM ĐIỆN - KHÔNG CẦN TRẠ DẦU - BỀN VĨNH CỬU!**

**QUẠT ĐỨNG**

Mã SP	Q-409KBL Q-409KOB	Q-409KGY Q-409KOG	Q-409KWH Q-409KOW
Màu	Màu xanh	Màu xám	Màu trắng

Model có ổ cắm đa năng mà thêm chữ O

**Thông số kỹ thuật**

Điện áp: 220V - 240V~ 50/60Hz  
 Công suất: 55 W  
 Trọng lượng: 9 Kg  
 Kích thước cao: Chiều cao có thể thay đổi từ 1,28m đến 1,43m  
 Mức hẹn giờ: Từ 0,5h - 1h - 1,5h - 2h - 2.5h.....đến 7,5h  
 Phụ kiện: Có điều khiển từ xa  
 Màu: Có 3 màu: Ghi sáng Xanh Xám

**Giá 1.455.000 (VNĐ)**

Price 69.29 (USD)

Model có ổ cắm Đa năng giá + 54.000VNĐ



Model có ổ cắm đa năng mà thêm chữ O



**QUẠT BÀN**

Mã SP	QB-409KBL	QB-409KGY	QB-409KWH
Màu	Màu xanh	Màu xám	Màu trắng

**Thông số kỹ thuật**

Điện áp: 220V - 240V~ 50/60Hz  
 Công suất: 55 W  
 Trọng lượng: 5,6 Kg  
 Kích thước cao: 750 mm  
 Mức hẹn giờ: Từ 0,5h - 1h - 1,5h - 2h - 2.5h.....đến 7,5h  
 Phụ kiện: Có điều khiển từ xa - Đèn ngủ - 2 ổ Đa năng mở rộng  
 Màu: Có 3 màu: Ghi sáng Xanh Xám

**Giá 950.000 (VNĐ)**

Price 45.24 (USD)



**QUẠT TREO TƯỜNG**

Mã SP	QT-409KBL	QT-409KGY	QT-409KWH
Màu	Màu xanh	Màu xám	Màu trắng

**Thông số kỹ thuật**

Điện áp: 220V - 240V~ 50/60Hz  
 Công suất: 55 W  
 Trọng lượng: Kg  
 Mức hẹn giờ: Từ 0,5h - 1h - 1,5h - 2h - 2.5h.....đến 7,5h  
 Phụ kiện: Có điều khiển từ xa

**Giá 1.000.000 (VNĐ)**

Price 47.62 (USD)



• **QUẠT LỬNG QL-300**

<b>Thông số kỹ thuật</b>	<i>Technical specification</i>
Điện áp/ <i>Voltage</i>	220V - 240V~ 50/60Hz
Công suất/ <i>Consumption</i>	43W
Trọng lượng/ <i>Weight</i>	4,6kg
Kích thước cao/ <i>Height</i>	Min 83cm - Max 110cm
* Góc quay/ <i>Angle</i>	45° - 70° - 90°
Mức hẹn giờ/ <i>Sleep time</i>	Từ 0,5h - 1h - 1,5h - 2h - 2.5h.....đến 7,5h
Phụ kiện/ <i>Accessories</i>	Có điều khiển từ xa/ <i>remote control</i>
Màu/ <i>Color</i>	<input type="checkbox"/> Ghi sáng <input type="checkbox"/> Trắng <i>Bright Grey Blue White</i>
<b>Giá</b>	<b>1.200.000 (VNĐ)</b>
<i>Price</i>	<i>57,14 (USD)</i>



■ **QUẠT ĐIỆN CHỨC NĂNG ION ÂM**  
ELECTRIC FAN WITH NEGATIVE ION FUNCTION

- CHỨC NĂNG ION ÂM DIỆT VI KHUẨN LÀM SẠCH VÀ TẠO KHÔNG KHÍ TRONG LÀNH
- CHỨC NĂNG HẸN THỜI GIAN TỐI TỪ 0,5 H TỚI 7,5 H
- CHỨC NĂNG GIÓ THIÊN NHIÊN

ELECTRIC FAN WITH NEGATIVE ION FUNCTION  
BACTERICIDAL, CLEAN AIR AND CREATING FRESH AIR  
FUNCTION APPOINTMENT TIME FROM 0.5 HOUR TO 7.5 HOUR  
NATURAL VENTILATION FUNCTION

• **QUẠT ĐỨNG CHỨC NĂNG ION ÂM** *STANDING FAN WITH NEGATIVE ION FUNCTION*

<b>Thông số kỹ thuật</b>	<i>Technical specification</i>
Điện áp/ <i>Voltage</i>	220V - 240V~ 50/60Hz
Công suất/ <i>Consumption</i>	Quạt/ fan 55 W ion 2,5 W
Trọng lượng/ <i>Weight</i>	10,6 Kg
Kích thước cao/ <i>Height</i>	Chiều cao có thể thay đổi từ 1,28m đến 1,43m
Mức hẹn giờ/ <i>Sleep time</i>	Từ 0,5h - 1h - 1,5h - 2h - 2.5h.....đến 7,5h
Phụ kiện/ <i>Accessories</i>	Có điều khiển từ xa/ <i>Remote control</i>
Màu/ <i>Color</i>	<input type="checkbox"/> Ghi sáng <input type="checkbox"/> Xanh <input type="checkbox"/> Xám <input type="checkbox"/> Trắng <i>Bright Grey Blue Grey White</i>
<b>Giá</b>	<b>1.735.000(VNĐ)</b>
<i>Price</i>	<i>82,62 (USD)</i>

Mã SP/ <i>Code</i>	QION-409BL	QION-409LG	QION-409GY	QION-409WH
Màu/ <i>Color</i>	Màu xanh	Màu ghi sáng	Màu xám	Màu trắng



• **QUẠT BÀN CHỨC NĂNG ION ÂM** *TABLE FAN WITH NEGATIVE ION FUNCTION*

<b>Thông số kỹ thuật</b>	<i>Technical specification</i>
Điện áp/ <i>Voltage</i>	220V - 240V~ 50/60Hz
Công suất/ <i>Consumption</i>	Quạt/ fan 55 W ion 2,5 W
Trọng lượng/ <i>Weight</i>	8,6 Kg
Kích thước cao/ <i>Height</i>	75 cm
Mức hẹn giờ/ <i>Sleep time</i>	Từ 0,5h - 1h - 1,5h - 2h - 2.5h.....đến 7,5h
Phụ kiện/ <i>Accessories</i>	Có điều khiển từ xa - Đèn ngủ - 2 ổ Đa năng mở rộng
Màu/ <i>Color</i>	<input type="checkbox"/> Ghi sáng <input type="checkbox"/> Xanh <input type="checkbox"/> Xám <input type="checkbox"/> Trắng <i>Bright Grey Blue Grey White</i>
<b>Giá</b>	<b>1.092.000 (VNĐ)</b>
<i>Price</i>	<i>52,00 (USD)</i>

Mã SP/ <i>Code</i>	QBION-409BL	QBION-409LG	QBION-409GY	QBION-409WH
Màu/ <i>Color</i>	Màu xanh	Màu ghi sáng	Màu xám	Màu trắng



# QUẠT DÂN DỤNG CÔNG NGHIỆP

## MODEL QL-450

- Kích thước cánh 18 inch
- 3 bước lựa chọn tốc độ quạt
- Kiểm soát xoay trái - phải theo mong muốn với nút dao động
- Chân đế vững chắc, được sản xuất từ vật liệu chất lượng cao
- Propeller size 18 inch
- 3 fan speed selection
- Control rotate angle as desire with angle switch
- Firm stand, manufactured from high quality materials

### Thông số kỹ thuật

Điện áp/ Voltage	220V - 240V~ 50/60Hz
Công suất/ Consumption	126W
Trọng lượng/ Weight	9 Kg
Kích thước /Dimension	684mm x 526mm
Tốc độ / Speed	1410 vòng/phút (rpm)
Lưu lượng gió/ Wind output	126m3/phút (m3/minutes)
Màu/ Color	
Giá	1.320.000(VNĐ)
Price	62,85 (USD)

### Technical specification



2 Universal outlet socket max 10A



## MODEL QC-550

- Kích thước cánh 22 inch
- 3 bước lựa chọn tốc độ quạt
- Kiểm soát xoay trái - phải theo mong muốn với nút dao động
- Chiều cao có thể điều chỉnh cho phù hợp từ 144,5 cm đến 157,5cm
- Chân đế vững chắc, được sản xuất từ vật liệu chất lượng cao
- Propeller size 22 inch
- 3 fan speed selection
- Control rotate angle as desire with angle switch
- Adjustable height from 144,5cm to 157,5cm
- Firm stand, manufactured from high quality materials

### Thông số kỹ thuật

Điện áp/ Voltage	220V - 240V~ 50/60Hz
Công suất/ Consumption	199W
Trọng lượng/ Weight	13,7 Kg
Kích thước /Dimension	1445(1575)mm x 864mm
Tốc độ / Speed	920 vòng/phút (rpm)
Lưu lượng gió/ Wind output	184m3/phút (m3/minutes)
Màu/ Color	<input type="checkbox"/> Ghi sáng <input type="checkbox"/> Xanh <input type="checkbox"/> Trắng Bright Grey   Blue   White
Giá	1.600.000(VNĐ)
Price	76,19 (USD)

### Technical specification



## MODEL QT-550

- Kích thước cánh 22 inch
- 3 bước lựa chọn tốc độ quạt
- Kiểm soát xoay trái - phải theo mong muốn với nút dao động
- Tăng cường lõi thép bên trong được lắp ráp bằng máy
- Dễ dàng lắp đặt và tiết kiệm không gian
- Propeller size 22 inch
- 3 fan speed selection
- Control rotate angle as desire with angle switch
- Strengthen inner steel core, assembled by machine
- Easy setup and space-saving

### Thông số kỹ thuật

Điện áp/ Voltage	220V - 240V~ 50/60Hz
Công suất/ Consumption	199W
Trọng lượng/ Weight	13,7 Kg
Kích thước /Dimension	830mm x 638mm
Tốc độ / Speed	920 vòng/phút (rpm)
Lưu lượng gió/ Wind output	184m3/phút (m3/minutes)
Màu/ Color	<input type="checkbox"/> Ghi sáng <input type="checkbox"/> Xanh <input type="checkbox"/> Trắng Bright Grey   Blue   White
Giá	1.500.000(VNĐ)
Price	71,42 (USD)

### Technical specification



# MÁY BƠM NƯỚC TÍCH ÁP ỔN ĐỊNH ÁP LỰC

## WATER PUMP PRESSURE ACCUMULATION STABILIZATION



- MÔ TƠ VỎ NHÔM ĐÚC ÁP LỰC NÊN GIẢM TIẾNG ỒN VÀ MÁT, BỀN HƠN.
- BUỒNG BƠM BẰNG NHỰA POM VÀ ĐỒNG GIÚP MÁY BƠM SẠCH VÀ BỀN.
- LIOA CẢI TIẾN LẮP KHỚP MỀM - CHỐNG RUNG VÀ CÁC ĐẦU BẮT ỐNG VÀO VÀ RA BẰNG NHỰA PA ĐẶC BIỆT, CHỐNG RUNG VÀ CHỊU VA ĐẬP.
- MÁY BƠM LIOA CÓ NHIỀU ĐƯỜNG RA THUẬN TIỆN HƠN CHO VIỆC LẮP ĐẶT.

- MOTOR CASE MADE BY PRESSURE CASTING ALUMINIUM, TO REDUCE NOISE, INCREASE LIFETIME AND TO WORK IN LOW TEMPERATURE.  
 - CHAMBER MADE BY SPECIAL POM RESIN TO ENSURE DURATION AND KEEP THE PUMP CLEAN.  
 - ANTI-SHAKE AND DURABLE FLEXIBLE JOINT INVENTED BY LIOA, WITH INLET AND OUTLET PIPE MADE BY SPECIAL PA RESIN.  
 - LIOA PUMP WITH MANY CONVENIENT OUTLETS

### MÁY BƠM NƯỚC TÍCH ÁP ỔN ĐỊNH ÁP LỰC TIÊU CHUẨN CAO CHO NHIỀU ỨNG DỤNG KHÁC NHAU AUTOMATIC WATER PUMP - HIGH STANDARD FOR VARIOUS APPLICATION.

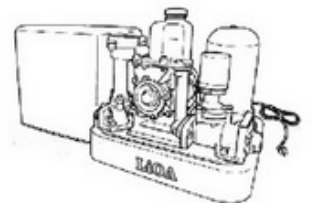

**Bộ phận ổn định áp lực (Pressure Stabilized Unit)**  
 Kiểm soát dòng chảy của nước, tránh cho công tắc áp lực Đóng/Ngắt (On/Off) liên tục khi lượng nước sử dụng thấp.  
 Nâng cao tuổi thọ máy bơm.  
 Control water flow, avoid the pressure relay keep switching ON/OFF continuously when water consumption is low, to ensure pump lifetime.

Model	Công suất(W) Consumption(W)	Hút sâu (m) Suction lift (m)	Đẩy cao (m) Capacity (m)	Lưu lượng Max Capacity (lít/phút)	Công tắc áp lực (kgf/cm <sup>2</sup> )		Đường kính ống hút Suction pipe (mm)	Đường kính ống đẩy Discharge pipe (mm)	Giá (VND) Price
					ON	OFF			
BTA150WM	150	8	12	32	1.4	1.8	25	25	3.700.000
BTA200WM	200	8	14	41	1.6	2.2	25	25	3.900.000



**Bộ nạp khí tự động (Automatic air intake)**  
 Bộ phận này làm việc đồng thời với sự hoạt động của vòi nước để đảm bảo áp lực ổn định  
 This unit works simultaneously with outlet operation to ensure stable pressure.

Model	Công suất(W) Consumption(W)	Hút sâu (m) Suction lift (m)	Đẩy cao (m) Capacity (m)	Lưu lượng Max Capacity (lít/phút)	Công tắc áp lực (kgf/cm <sup>2</sup> )		Đường kính ống hút Suction pipe (mm)	Đường kính ống đẩy Discharge pipe (mm)	Giá (VND) Price
					ON	OFF			
BTA150LI	150	8	12	31	1.4	1.8	25	25	3.700.000
BTA200LI	200	8	18	39	1.6	2.2	25	25	3.900.000
BTA300LI	300	8	20	47	2.2	2.8	25	25	4.400.000



**Bộ phận ổn định áp lực (Pressure Stabilized Unit)**  
 Kiểm soát dòng chảy của nước, tránh cho công tắc áp lực Đóng/Ngắt (On/Off) liên tục khi lượng nước sử dụng thấp.  
 Nâng cao tuổi thọ máy bơm.  
 Control water flow, avoid the pressure relay keep switching ON/OFF continuously when water consumption is low, to ensure pump lifetime.

Model	Công suất(W) Consumption(W)	Hút sâu (m) Suction lift (m)	Đẩy cao (m) Capacity (m)	Lưu lượng Max Capacity (lít/phút)	Công tắc áp lực (kgf/cm <sup>2</sup> )		Đường kính ống hút Suction pipe (mm)	Đường kính ống đẩy Discharge pipe (mm)	Giá (VND) Price
					ON	OFF			
BTA200NG	200	8	14	41	1.6	2.2	25	25	3.900.000
BTA300NG	300	8	20	47	2.2	2.8	25	25	4.400.000

# LiOA

For now & Forever!

## 09 - 2015



## 09 - 2015

### BẢNG GIÁ HƯỚNG DẪN

RECOMMENDED RETAIL PRICES LIST

CÔNG TY TNHH TMDV CƠ ĐIỆN LẠNH THÀNH TÂM  
VPĐD: 251/16 Trần Hưng Đạo, Phường Cô Giang, Quận 1, Tp.HCM  
Đ/c: 1235 Huỳnh Tấn Phát, Phường Phú Thuận, Quận 7, Tp.HCM  
Tel: 08 7308 1298 - Fax: 08 7309 1298 - Hotline: 090 77 99 298  
Email: tam.hvac@gmail.com