



Câu lạc bộ Schneider Electric

Dành cho người thi công điện. Hội viên tham gia CLB Schneider Electric sẽ được tham dự MIỄN PHÍ các khóa đào tạo, kiểm tra, cấp chứng chỉ, tư vấn lựa chọn và lắp đặt sản phẩm, và tham quan nhà máy. Hội viên cũng được tham gia các chương trình khuyến mãi và tích lũy điểm thưởng khi có công trình sử dụng thiết bị Schneider Electric.



Ngày hội bán hàng Schneider Electric

Dành riêng cho các đại lý, tiệm điện. Các đại lý, tiệm điện khi tham gia ngày hội bán hàng sẽ được Schneider Electric phối hợp tổ chức các chương trình khuyến mãi cho người mua hàng ngay tại điểm bán hàng của đại lý, tiệm điện. Nhân viên của Schneider Electric sẽ trực tiếp tư vấn cho khách hàng và giới thiệu hội viên CLB thợ điện đến mua hàng tại đại lý, tiệm điện. Ngoài ra đại lý và tiệm điện sẽ được các phần quà khuyến mãi riêng biệt tùy theo doanh số mua vào của đại lý và tiệm điện trong suốt thời gian diễn ra chương trình.



Điểm bán hàng ủy quyền

Dành cho các đại lý, tiệm điện. Các đại lý, tiệm điện tham gia chương trình sẽ được trang bị bảng hiệu, kệ trưng bày, bảng sản phẩm mẫu cùng các vật phẩm quảng cáo cần thiết khác nhằm quảng bá cho thương hiệu của đại lý và gia tăng doanh số bán hàng.



Kết nối người sử dụng

Dành cho chủ nhà và người sử dụng. Khách hàng đăng ký tham gia chương trình sẽ được tư vấn miễn phí cách thiết kế, lựa chọn, lắp đặt, sử dụng thiết bị điện an toàn, tiện nghi và hiệu quả. Đặc biệt khách hàng sẽ được tham quan phòng trưng bày giải pháp Nhà Thông Minh - Wiser Home của Schneider Electric.

Dịch vụ hỗ trợ: 1800-585858 (Miễn cước cuộc gọi)
Fax: (08) 38 120 477
Email: customercare.vn@schneider-electric.com
Website: www.schneider-electric.com.vn
Facebook: www.facebook.com/SchneiderElectricVN

Hà Nội
Lầu 8, Tòa nhà Vinaconex
34 Láng Hạ, Quận Ba Đình
ĐT: (04) 3831 4037
Fax: (04) 3831 4039

Đà Nẵng
Phòng D, Lầu 6, Tòa nhà ACB
218 Bạch Đằng, Quận Hải Châu
ĐT: (0511) 387 2491
Fax: (0511) 387 2504



Phiên bản điện tử
tải tại đây

Hồ Chí Minh
Phòng 7.2, Lầu 7, Tòa nhà E-Town
364 Cộng Hòa, Quận Tân Bình
ĐT: (08) 3810 3103
Fax: (08) 3812 0477

Bảng giá Dành cho Đại lý

06.2015

Schneider Electric

06.2015

Bảng giá dành cho Đại lý

www.schneider-electric.com.vn



Schneider
Electric

Schneider Electric

Tháp Kim JSC - Nhà cung cấp tổng thể dây điện và thiết bị điện cho công trình dự án

424B Nơ Trang Long, P. 13, Bình Thạnh, TP. HCM

Tel: (08) 5445 1922 - Fax: (08) 5445 2197 - Hotline: **0902.789.127**

www.thapkim07.com

engaging customers. empowering possibility



Trường Đại Học Năng Lượng
My Energy University
Đăng ký miễn phí tại:
www.myenergyuniversity.com



Đặt đơn hàng trực tuyến
Liên hệ **1800 585858** hoặc email đến:
customer-care.vn@schneider-electric.com
Để được tư vấn miễn phí



Chăm sóc khách hàng 24/7
Tìm hiểu và tải ứng dụng
miễn phí tại:
www.schneider-electric.com.vn

Mục Lục

● CÔNG TẮC, Ổ CẮM ĐIỆN VÀ PHỤ KIỆN

- 11 Series Zencelo A
- 14 Series Concept
- 16 Series S-Flexi
- 17 Ổ cắm âm sàn - Phích cắm
- 18 Series S-Classic
- 19 Hộp che phòng thấm nước
- 20 Series E30 - Series ESM
- 21 Đế âm tường và đế nổi - Hộp nổi
- 21 Thiết bị cảm ứng/Hộp VDI
- 23 Thiết bị cáp mạng

● THIẾT BỊ ĐẦU DÂY CÔNG NGHIỆP, PHÒNG THẨM NƯỚC

- 24 Phích cắm & ổ cắm công nghiệp sê-ri PK
- 27 Công tắc & ổ cắm phòng thấm nước sê-ri 56

● THIẾT BỊ PHÂN PHỐI ĐIỆN HẠ THẾ

- 29 Tủ điện
- 30 Easy9 MCB
- 31 Easy9 RCCB, RCBO, SPD
- 32 Acti9 iK60N & iC60N
- 33 Acti9 RCCB & RCBO
- 34 Acti9 Contactor iCT, Rờ le điều khiển bằng tín hiệu xung
- 35 Cách lựa chọn thiết bị chống sét lan truyền
- 36 Acti9 Thiết bị chống sét lan truyền
- 37 Time switch - IH/IHP - IC - Argus CDM
- 38 EasyPact EZC100
- 39 EasyPact EZC250 & EZC630
- 40 EasyPact EZCV250
- 41 EasyPact CVS100 - 630A

● THIẾT BỊ ĐIỀU KHIỂN, CÔNG NGHIỆP

- 42 CB bảo vệ động cơ dạng từ & từ nhiệt - Tesys
- 43 Khởi động từ Tesys loại D 9-150A
- 44 Relay nhiệt Tesys loại D
- 45 Khởi động từ Easypact TVS
- 46 Phụ kiện Easypact TVS
- 47 Nút nhấn - đèn báo, công tắc xoay họ XB7
- 48 Nút nhấn - công tắc xoay họ XB5...N
- 49 Rờ le trung gian 2-4C/O, 5-3A loại REXO

● THIẾT BỊ NÂNG CAO CHẤT LƯỢNG ĐIỆN

- 50 Tủ bù Easycan
- 51 Đồng hồ kỹ thuật số
- 52 Cách lựa chọn MCB Easy9

Schneider Electric at a glance

Giới thiệu sơ lược tập đoàn Schneider Electric

Được thành lập từ năm 1836, tập trung vào ngành công nghiệp nặng, Schneider Electric đã phát triển và trở thành chuyên gia hàng đầu về quản lý năng lượng trên toàn thế giới. Trong suốt lịch sử phát triển, chúng tôi đã đóng góp mạnh mẽ cho sự thay đổi của các ngành công nghiệp với tư duy sáng tạo, tinh thần trách nhiệm và năng lực toàn cầu.

Ngày nay, với sự hiện diện trên 100 quốc gia và hơn 150 000 nhân viên, sứ mệnh của Schneider Electric là giúp mọi người sử dụng năng lượng hiệu quả nhất.

Doanh thu theo thị trường

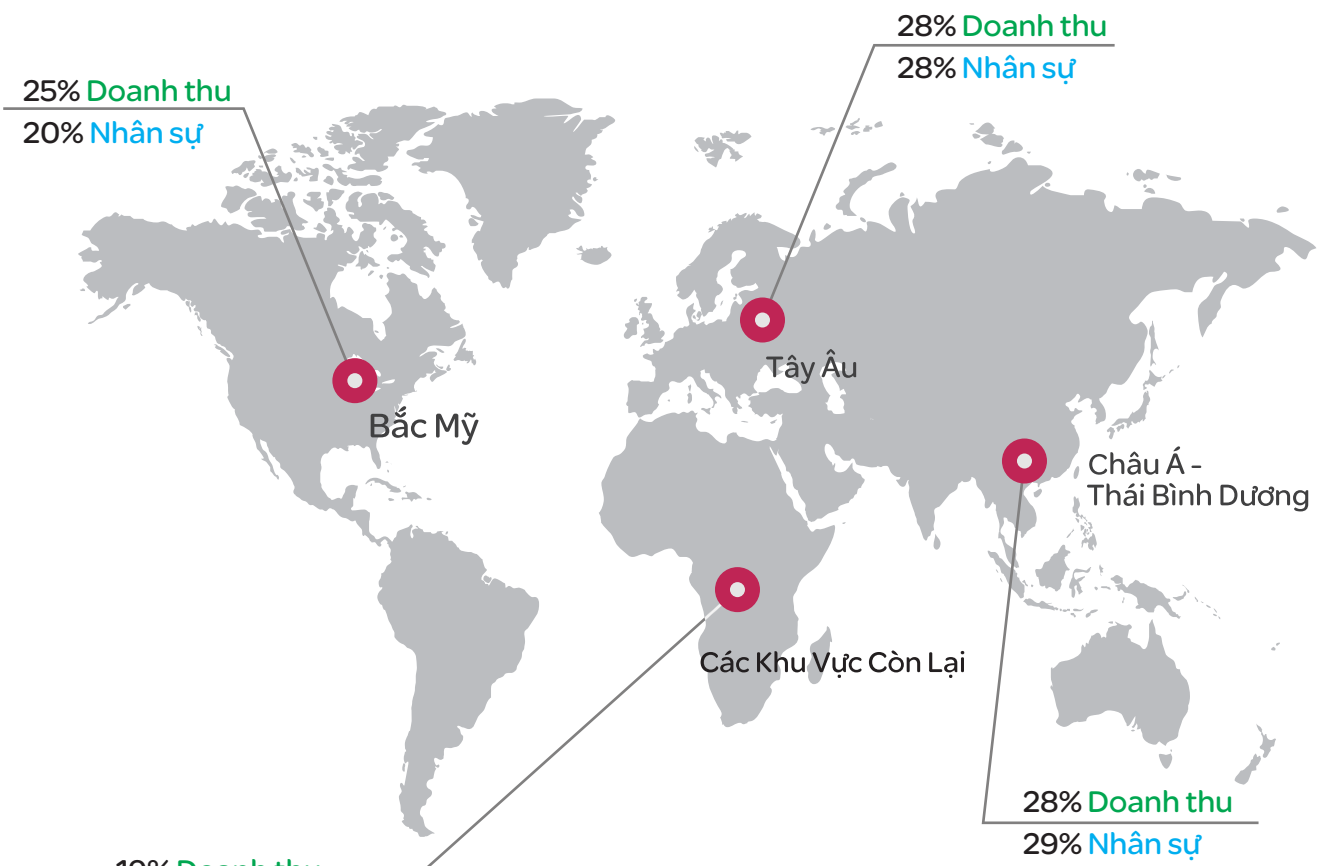
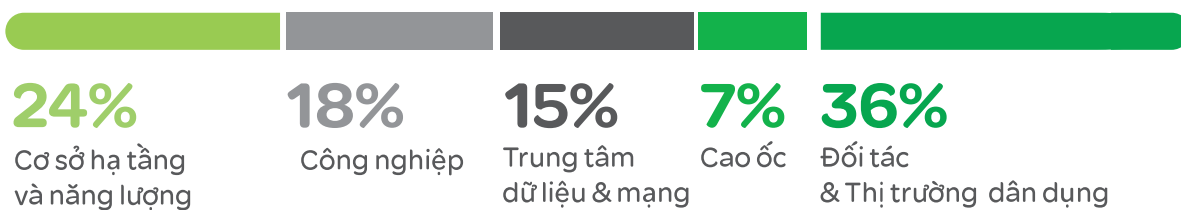

€24.9

tỉ Euro
doanh thu toàn cầu

Schneider Electric là chuyên gia quản lý năng lượng trên toàn cầu, hoạt động trên 100 quốc gia, với mục tiêu giúp mọi người sử dụng năng lượng hiệu quả.

Schneider Electric Headquarter Office,
Le Hive, Paris, FRANCE



Quý khách hàng thân mến,

Thành lập từ năm 1836, trải qua nhiều thập niên phát triển, ngày nay, Schneider Electric là chuyên gia quản lý năng lượng trên toàn cầu, hoạt động trên 100 quốc gia, với mục tiêu giúp mọi người sử dụng năng lượng hiệu quả.

Schneider Electric vừa kỷ niệm chặng đường 20 năm đầu tiên của mình tại Việt Nam với hơn 1,000 nhân viên làm việc tại ba văn phòng Hà Nội, Đà Nẵng, thành phố Hồ Chí Minh, hai nhà máy tại khu công nghiệp Biên Hòa và Amata, cùng hệ thống phân phối với hơn 500 đối tác, hiện diện trên khắp các tỉnh thành Việt Nam.

Với mong muốn phát triển hơn nữa tại thị trường Việt Nam, bên cạnh các dòng sản phẩm cao cấp truyền thống, Schneider Electric đã và đang giới thiệu các dòng sản phẩm kinh tế với chất lượng không đổi, kiểu dáng hiện đại, tạo điều kiện để ngày càng có nhiều khách hàng tiếp cận với các sản phẩm của Schneider Electric.

Bên cạnh đó, Schneider Electric cũng đang triển khai các chương trình hỗ trợ Quý đại lý và Quý khách hàng. Quý khách hàng có thể tìm hiểu thông tin chi tiết và cách thức đăng ký của các chương trình tại bìa 4 của bảng giá này.

Trong năm 2015, Schneider Electric sẽ tiếp tục áp dụng mức giá mới, hấp dẫn hơn cho hai dòng sản phẩm Concept và S-Flexi, và đồng thời sẽ giới thiệu dòng sản phẩm Cao Cấp Zencelo A – một chuẩn mực mới trong thiết kế của mặt hàng công tắc ổ cắm.

Những chương trình này là lời cam kết cụ thể và mạnh mẽ cho sự gắn bó dài hạn của Schneider Electric tại thị trường Việt Nam.

Xin cảm ơn sự ủng hộ của quý khách hàng trong thời gian vừa qua và hy vọng tiếp tục nhận được sự hợp tác, hỗ trợ của quý khách hàng trong thời gian tới.

Xin chúc Quý khách hàng dồi dào sức khỏe, thành công.

Trân trọng,

THÁI BẢO KHÁNH
Phó Tổng Giám đốc
Schneider Electric Việt Nam

Schneider
Electric

ZENCelo A
be in-standing



PHONG CÁCH SỐNG MỚI CHO NGÔI NHÀ BẠN

Zencelo A khẳng định ưu thế vượt bậc và tiên phong khi áp dụng công nghệ IMPRESS nhấn tắt nhấn mở cùng một vị trí và đèn LED sang trọng giúp xác định công tắc trong bóng tối. Sản phẩm đạt giải thưởng iF, giải thưởng toàn cầu dành cho lĩnh vực thiết kế.

www.schneider-electric.com.vn



DÒNG CÔNG TẮC HOÀN TOÀN PHẪNG THẾ HỆ MỚI



Cơ chế iso-motion-press:
Nhấn tắt nhấn mở tại cùng
một vị trí



15.000 lần rút cắm cho ổ cắm
80.000 lần bật tắt cho công tắc
Vật liệu polycarbonate bền bỉ
chống ăn mòn, chống va đập
& chịu nhiệt cao



Thiết kế module
trên bề mặt kim loại chống gỉ

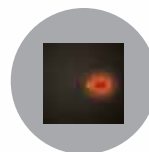

Sang trọng và ấn tượng với đèn Led
hiển thị vị trí công tắc





Acti9

Đẳng cấp, tính năng vượt trội.
Tuân theo các yêu cầu RoHS, tiêu
chuẩn REACH. Được thiết kế với
tính năng **VisiSafe** và **VisiTrip**.

Easy9

Chất lượng, an toàn, giá cạnh tranh.
Được kiểm tra chất lượng bởi các tổ
chức quốc tế. Đạt chứng chỉ quản lý
chất lượng ISO 9001 và môi trường
ISO 14000.

* Vui lòng xem Cách lựa chọn MCB Easy9 trang 52



Giải pháp an toàn tuyệt đối cho ngôi nhà của bạn

- Bảo vệ quá tải và ngắn mạch với MCB
- Bảo vệ chống sét lan truyền với SPD
- Bảo vệ dòng rò với RCCB
- Bảo vệ quá tải, ngắn mạch và dòng rò với RCBO

A young child with dark hair, wearing a grey patterned shirt, is pointing their right index finger towards a white smart door lock mounted on a wall. The lock has a blue LED light. The background shows a window with blue blinds and a tiled wall.

Bộ chuông cửa cao cấp

- Nút nhấn có đèn LED định vị sang trọng
- An toàn khi lắp đặt ngoài trời
- Thiết kế trang nhã, âm thanh dễ nghe
- Chất liệu bền đẹp, chống trầy xước & ố vàng

Giá mới
hấp dẫn
hơn

Concept & S-Flexi



Sản phẩm Schneider Electric sử dụng vật liệu **polycarbonate** chống trầy xước, không ngả vàng và bền bỉ với thời gian.



Ưu điểm nổi bật

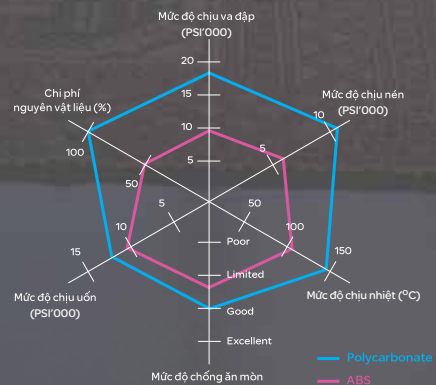



Phong cách sống mới
cho ngôi nhà bạn

SERIES ZENCELO A

Plate

Mặt cho sê ri Zencelo A màu trắng Mã hàng Đơn giá (VNĐ)

	A8401S_WE_G19 Mã hàng	31.900 Đơn giá (VNĐ)
Mặt cho 1 thiết bị size S Qui cách đóng gói 10/100		
	A8401L_WE_G19 Mã hàng	31.900 Đơn giá (VNĐ)
Mặt cho 3 thiết bị size S Qui cách đóng gói 10/100		
	A8401M_WE_G19 Mã hàng	31.900 Đơn giá (VNĐ)
Mặt cho 1 thiết bị size M Qui cách đóng gói 10/100		

Socket outlet

Ổ cắm sê ri Zencelo A màu trắng

	84426SUS_WE_G19 Mã hàng	57.200 Đơn giá (VNĐ)
Ổ cắm đơn 2 chấu, size S Qui cách đóng gói 24/240		
	84426MUES_WE_G19 Mã hàng	111.100 Đơn giá (VNĐ)
Ổ cắm đơn 3 chấu, size M Qui cách đóng gói 12/120		
	84426LUES2_WE_G19 Mã hàng	122.100 Đơn giá (VNĐ)
Ổ cắm đôi 3 chấu, size L Qui cách đóng gói 8/80		

VDI outlet

Ổ cắm TV, mạng, điện thoại màu trắng

	8431SRJ6_WE_G19 Mã hàng	229.900 Đơn giá (VNĐ)
Ổ data cat6, size S Qui cách đóng gói 18/180		
	8431SRJ4_WE_G19 Mã hàng	119.900 Đơn giá (VNĐ)
Ổ điện thoại, size S Qui cách đóng gói 24/240		
	8431STV_WE_G19 Mã hàng	119.900 Đơn giá (VNĐ)
Ổ TV, size S Qui cách đóng gói 24/240		

Mã hàng có đuôi _G19 thể hiện xuất xứ Việt Nam
Mã hàng có đuôi _WE thể hiện sản phẩm là màu trắng.
Giá trên đã bao gồm VAT

Switch

Công tắc sê ri Zencelo A màu trắng Mã hàng Đơn giá (VNĐ)

	8431S_1_WE_G19 Mã hàng	59.400 Đơn giá (VNĐ)
Công tắc 1 chiều, size S Qui cách đóng gói 24/240		
	8431S_2_WE_G19 Mã hàng	82.500 Đơn giá (VNĐ)
Công tắc 2 chiều, size S Qui cách đóng gói 24/240		
	8431M_1_WE_G19 Mã hàng	72.600 Đơn giá (VNĐ)
Công tắc 1 chiều, size M Qui cách đóng gói 16/160		
	8431M_2_WE_G19 Mã hàng	93.500 Đơn giá (VNĐ)
Công tắc 2 chiều, size M Qui cách đóng gói 16/160		
	8431L_1_WE_G19 Mã hàng	79.200 Đơn giá (VNĐ)
Công tắc 1 chiều, size L Qui cách đóng gói 8/80		
	8431L_2_WE_G19 Mã hàng	105.600 Đơn giá (VNĐ)
Công tắc 2 chiều size L Qui cách đóng gói 8/80		
	8431M_3_WE_G19 Mã hàng	112.200 Đơn giá (VNĐ)
Công tắc trung gian size M Qui cách đóng gói 16/160		
	8431MD20_WE_G19 Mã hàng	238.700 Đơn giá (VNĐ)
Công tắc 2 cực, size M Qui cách đóng gói 16/160		
	8431SBP_WE_G19 Mã hàng	106.700 Đơn giá (VNĐ)
Nút nhấn chuông, size S Qui cách đóng gói 24/240		
	8430SP_WE_G19 Mã hàng	9.900 Đơn giá (VNĐ)
Nút che trơn, size S Qui cách đóng gói 45/450		
	8430LP_WE_G19 Mã hàng	20.900 Đơn giá (VNĐ)
Nút che trơn, size L Qui cách đóng gói 15/150		

SERIES ZENCELO A

Dimmer & Accessories

Phụ kiện Zencelo A màu trắng	Mã hàng	Đơn giá (VNĐ)
	8430MDRP_WE	14.300
Phím che cho dimmer đèn, size M		
	8430MFRP_WE	14.300
Phím che cho dimmer quạt, size M		
	32V500M_G15	298.100
Nút điều chỉnh độ sáng đèn (dùng với 8430MDRP_WE)		
	32V400FM_G15	332.200
Nút điều chỉnh độ tốc độ quạt (dùng với 8430MFRP_WE)		
	8430SNRD_WE_G19	135.300
Đèn báo đỏ Qui cách đóng gói 24/240		
	8430SNGN_WE_G19	135.300
Đèn báo xanh Qui cách đóng gói 24/240		

Hotel Series

Thiết bị dành cho khách sạn Zencelo A màu trắng	Mã hàng	Đơn giá (VNĐ)
	A8431EKT_WE	1.004.300
Công tắc chìa khóa thẻ		
	A84727_WE	1.762.200
Ổ cắm dao cạo râu		
	8430SDND_WE_G19	270.600
Đèn hiển thị "Không làm phiền" Qui cách đóng gói 24/240		
	8430SPCU_WE_G19	270.600
Đèn hiển thị "Xin dọn phòng" Qui cách đóng gói 24/240		
	8431SDND_WE_G19	375.100
Công tắc "Không làm phiền" Qui cách đóng gói 24/240		
	8431SPCU_WE_G19	375.100
Công tắc "Xin dọn phòng" Qui cách đóng gói 24/240		

Plate

Mặt cho sê ri Zencelo A màu đồng	Mã hàng	Đơn giá (VNĐ)
	A8401S_SZ_G19	35.200
Mặt cho 1 thiết bị size S Qui cách đóng gói 10/100		
	A8401L_SZ_G19	35.200
Mặt cho 3 thiết bị size S Qui cách đóng gói 10/100		
	A8401M_SZ_G19	35.200
Mặt cho 1 thiết bị size M Qui cách đóng gói 10/100		

Socket outlet







Ổ cắm sê ri Zencelo A màu đồng	Mã hàng	Đơn giá (VNĐ)
	84426SUS_BZ_G19	62.700
Ổ cắm đơn 2 chấu, size S Qui cách đóng gói 24/240		
	84426MUES_BZ_G19	122.100
Ổ cắm đơn 3 chấu, size M Qui cách đóng gói 12/120		
	84426LUES2_BZ_G19	134.200
Ổ cắm đôi 3 chấu, size L Qui cách đóng gói 8/80		

VDI outlet

Ổ cắm TV, mạng, điện thoại màu đồng	Mã hàng	Đơn giá (VNĐ)
	8431SRJ6_BZ_G19	253.000
Ổ data cat6, size S Qui cách đóng gói 18/180		
	8431SRJ4_BZ_G19	132.000
Ổ điện thoại, size S Qui cách đóng gói 24/240		
	8431STV_BZ_G19	132.000
Ổ TV, size S Qui cách đóng gói 24/240		







Mã hàng có đuôi _G19 thể hiện xuất xứ Việt Nam
Mã hàng có đuôi _WE thể hiện sản phẩm là màu trắng.
Giá trên đã bao gồm VAT

Switch

Công tắc sê ri Zencelo A màu đồng	Mã hàng	Đơn giá (VNĐ)
 Công tắc 1 chiều, size S Qui cách đóng gói 24/240	8431S_1_BZ_G19	64.900
 Công tắc 2 chiều, size S Qui cách đóng gói 24/240	8431S_2_BZ_G19	90.200
 Công tắc 1 chiều, size M Qui cách đóng gói 16/160	8431M_1_BZ_G19	80.300
 Công tắc 2 chiều, size M Qui cách đóng gói 16/160	8431M_2_BZ_G19	103.400
 Công tắc 1 chiều, size L Qui cách đóng gói 8/80	8431L_1_BZ_G19	88.000
 Công tắc 2 chiều, size L Qui cách đóng gói 8/80	8431L_2_BZ_G19	113.300
 Công tắc trung gian size M Qui cách đóng gói 16/160	8431M_3_BZ_G19	123.200
 Công tắc 2 cực, size M Qui cách đóng gói 16/160	8431MD20_BZ_G19	262.900
 Nút nhấn chuông, size S Qui cách đóng gói 34/340	8431SBP_BZ_G19	116.600
 Nút che trơn, size S Qui cách đóng gói 45/450	8430SP_BZ_G19	11.000
 Nút che trơn, size L Qui cách đóng gói 15/150	8430LP_BZ_G19	23.100

Mã hàng có đuôi _G19 thể hiện xuất xứ Việt Nam
Mã hàng có đuôi _WE thể hiện sản phẩm là màu trắng.
Giá trên đã bao gồm VAT

Dimmer & Accessories

Phụ kiện sê ri Zencelo A màu đồng	Mã hàng	Đơn giá (VNĐ)
 Phím che cho dimmer đèn, size M	8430MDRP_BZ	17.600
 Phím che cho dimmer quạt, size M	8430MFRP_BZ	17.600
 Nút điều chỉnh độ sáng đèn (dùng với 8430MDRP_BZ)	32V500M_G15	298.100
 Nút điều chỉnh độ tốc độ quạt (dùng với 8430MFRP_BZ)	32V400FM_G15	332.200
 Đèn báo đỏ Qui cách đóng gói 24/240	8430SNRD_BZ_G19	149.600
 Đèn báo xanh Qui cách đóng gói 24/240	8430SNGN_BZ_G19	149.600

Hotel Series

Thiết bị dành cho khách sạn Zencelo A màu đồng	Mã hàng	Đơn giá (VNĐ)
 Công tắc chìa khóa thẻ	A8431EKT_SZ	1.104.400
 Ổ cắm dao cạo râu	A84727_SZ	1.938.200
 Đèn hiển thị "Không làm phiền" Qui cách đóng gói 24/240	8430SDND_BZ_G19	297.000
 Đèn hiển thị "Xin dọn phòng" Qui cách đóng gói 24/240	8430SPCU_BZ_G19	297.000
 Công tắc "Không làm phiền" Qui cách đóng gói 24/240	8431SDND_BZ_G19	412.500
 Công tắc "Xin dọn phòng" Qui cách đóng gói 24/240	8431SPCU_BZ_G19	412.500



Plate

Mặt cho sê ri Concept Mã hàng Đơn giá (VNĐ)

	A3001_G19 Mặt cho 1 thiết bị size S Qui cách đóng gói 20/200	23.700	16.500	
	A3002_G19 Mặt cho 2 thiết bị size S Qui cách đóng gói 20/200	23.700	16.500	
	A3000_G19 Mặt cho 3 thiết bị size S Qui cách đóng gói 20/200	23.700	16.500	
	A3000T2_G19 Mặt cho 6 thiết bị Qui cách đóng gói 10/100	42.100	26.400	
	A3030VX_G19 Mặt che trơn Qui cách đóng gói 20/200	36.200	16.500	

Socket outlet

Ổ cắm sê ri Concept



	3426USM_G19 Ổ cắm đơn 2 chấu Qui cách đóng gói 12/60/600	42.100	33.000	
	3426UESTM_G19 Ổ cắm đơn 3 chấu Qui cách đóng gói 6/30/300	83.000	63.800	
	3426UEST2M_G19 Ổ cắm đôi 3 chấu Qui cách đóng gói 32/320	97.000	89.100	

Switch

Công tắc sê ri Concept Mã hàng Đơn giá (VNĐ)

	3031_1_2M_F_G19 Công tắc 1 chiều có dạ quang, size S Qui cách đóng gói 12/60/600	40.000	19.800	
	3031_2_3M_F_G19 Công tắc 2 chiều có dạ quang, size S Qui cách đóng gói 12/60/600	56.000	41.800	
	3031M1_2M_F_G19 Công tắc 1 chiều có dạ quang, size M Qui cách đóng gói 8/40/400	52.000	47.300	
	3031M2_3M_F_G19 Công tắc 2 chiều có dạ quang, size M Qui cách đóng gói 8/40/400		63.800	
	3031E1_2M_F_G19 Công tắc 1 chiều có dạ quang, size L Qui cách đóng gói 4/20/200		60.500	
	3031E2_3M_F_G19 Công tắc 2 chiều có dạ quang, size L Qui cách đóng gói 4/20/200		72.600	
	3031_1_2NM_G19 Công tắc 1 chiều có đèn báo, size S Qui cách đóng gói 12/60/600		111.100	
	3031EMD20NM_G19 Công tắc 2 cực có đèn báo, size L Qui cách đóng gói 4/20/200	199.000	128.700	
	3031EMBP2_3_G19 Nút nhấn chuông, size L Qui cách đóng gói 4/20/200	79.000	66.000	
	3030P_G19 Nút che trơn Qui cách đóng gói 24/120/1200	11.100	8.800	

VDI outlet

Ổ TV, mạng, điện thoại	Mã hàng	Đơn giá (VNĐ)
	3031TV75MS_G19 Ổ cắm angten TV Qui cách đóng gói 12/60/600	99.000 78.100
	3031RJ64M_G19 Ổ cắm điện thoại Qui cách đóng gói 12/60/600	99.000 78.100
	3031RJ88SMA5_G19 Ổ cắm mạng cat5e Qui cách đóng gói 12/48/480	191.000 174.900

Dimmer & Accessories

Phụ kiện	Mã hàng	Đơn giá (VNĐ)
	3031V400FM_K_WE Công tắc điều chỉnh độ quạt Qui cách đóng gói 12/48	368.500
	3031V500M_K_WE Công tắc điều chỉnh độ sáng đèn 500W Qui cách đóng gói 12/48	328.000 277.200
	3031NRD_G19 Đèn báo đỏ Qui cách đóng gói 12/60/600	60.500
	3031NGN_G19 Đèn báo xanh Qui cách đóng gói 12/60/600	60.500

Doorbell & bell switch

Chuông điện & nút nhấn	Mã hàng	Đơn giá (VNĐ)
	99AC220 Chuông điện	270.600
	A3031WBP_GY_G19 Nút nhấn chuông IP44, màu xám	211.200
	A3031WBP_WE_G19 Nút nhấn chuông IP44, màu trắng	211.200

(*) Công tắc thẻ chỉ dùng với thẻ E2031EKT_KC hoặc độ dày tương đương

Hotel series

Thiết bị dành cho khách sạn dòng Concept	Mã hàng	Đơn giá (VNĐ)
	A3727_WE Bộ ổ cắm dao cạo râu Qui cách đóng gói 1/20	1.317.800
	A3031EKT_WE* Công tắc thẻ Qui cách đóng gói 8/80	751.300
	3031NDM_RD_G19 Đèn báo "không làm phiền" Qui cách đóng gói 12/60	202.400
	3031NPM_GN_G19 Đèn báo "xin dọn phòng" Qui cách đóng gói 12/60	202.400
	3039M_G19 Công tắc nhấn "không làm phiền" & "xin dọn phòng" Qui cách đóng gói 12/60	280.500

Hotel series

Thiết bị dành cho khách sạn dòng S- Classic	Mã hàng	Đơn giá (VNĐ)
	E727_WE Bộ ổ cắm dao cạo râu Qui cách đóng gói 1/20	1.336.500
	E31KT_WE_C5 Công tắc chìa khóa thẻ 20A Qui cách đóng gói 5/50	471.900
	EKT Chìa khóa (dùng cho E31KT) Qui cách đóng gói 10/30/300	66.000

Mã hàng có đuôi _G19 thể hiện xuất xứ Việt Nam
Mã hàng có đuôi _WE thể hiện sản phẩm là màu trắng.
Giá trên đã bao gồm VAT

Plate

Mặt cho sê ri S-Flexi Mã hàng Đơn giá (VNĐ)

	FG1051_WE Mặt cho 1 thiết bị, size S Qui cách đóng gói 10/100	18.200	15.400
	FG1052_WE Mặt cho 2 thiết bị, size S Qui cách đóng gói 10/100	18.200	15.400
	FG1053_WE Mặt cho 3 thiết bị, size S Qui cách đóng gói 10/100	18.200	15.400
	FG1050_WE Mặt cho 1 thiết bị, size M Qui cách đóng gói 10/100	18.400	15.400
	F50XM2_WE Nút che trơn có lỗ trống, size M		12.100

Socket outlet

Ổ cắm cho sê ri S-Flexi Mã hàng Đơn giá (VNĐ)

	F30426USM_WE_G19 Ổ cắm 2 chấu 10A, size S Qui cách đóng gói 30/300	38.500	23.100
	F1426USM_WE_G19 Ổ cắm đơn 2 chấu, 10A, size M Qui cách đóng gói 32/320		49.500
	F1426UESM_WE_G19 Ổ cắm đơn 3 chấu, 16A, size M Qui cách đóng gói 32/320		72.600
	F1426UAM_WE Ổ cắm đa năng, 13A, size M Qui cách đóng gói 32/320		72.600
	F1426UEST2M_G19 Ổ cắm đôi 3 chấu, size L Qui cách đóng gói 32/320	82.000	74.800

Mã hàng có đuôi _G19 thể hiện xuất xứ Việt Nam
Mã hàng có đuôi _WE thể hiện sản phẩm là màu trắng.
Giá trên đã bao gồm VAT

Switch







Công tắc cho sê ri S-Flexi Mã hàng Đơn giá (VNĐ)

	F50M1_5_WE Công tắc 1 chiều 16A, size S Qui cách đóng gói 36/360	22.500	13.200
	F50_2M1_5_WE Công tắc 2 chiều 16A, size S Qui cách đóng gói 36/360		41.800
	F50M4_WE Công tắc 1 chiều 16A, size L Qui cách đóng gói 36/360		37.400
	F50_2M4_WE Công tắc 2 chiều 16A, size L Qui cách đóng gói 12/120		47.300
	F50M2_WE Công tắc 1 chiều 16A, size M Qui cách đóng gói 20/200		27.500
	F50_2M2_WE Công tắc 2 chiều 16A, size M Qui cách đóng gói 20/200		40.700
	F50M1_WE Công tắc 1 chiều 16A, size XS Qui cách đóng gói 40/400		23.100
	F50_2M1_WE Công tắc 2 chiều 16A, size XS Qui cách đóng gói 40/400		34.100
	F50MIA1_5_WE Công tắc trung gian, size S		139.700
	F50BPM4_WE Nút nhấn chuông 10A, size L Qui cách đóng gói 12/120		56.100
	F50XM1_WE Nút che trơn, size XS Qui cách đóng gói 55/550		12.100

SERIES S-FLEXI, Ổ ÂM SÀN, PHÍCH CẮM





Giá cũ  Giá mới 

VDI outlet

Ổ TV, mạng, điện thoại	Mã hàng	Đơn giá (VNĐ)
	F30TVSM_WE_G19 Ổ cắm TV, size S Qui cách đóng gói 30/300	60.500
	F30R4M_WE_G19 Ổ điện thoại, size S Qui cách đóng gói 30/300	78.100
	F30RJ5EM_WE_G19 Ổ cắm mạng cat5e, size S Qui cách đóng gói 30/300	161.700
	F50TVM_WE_G19 Ổ cắm TV, size M Qui cách đóng gói 40/400	68.200
	F50RJ4M_WE_G19 Ổ điện thoại, size M Qui cách đóng gói 32/320	103.400
	F50RJ5EM_WE_G19 Ổ cắm mạng cat5e, size M Qui cách đóng gói 24/240	188.100
	F50RJ8M6_WE_G19 Ổ cắm mạng cat6, size M	210.100

Dimmer & accessories

Phụ kiện

	F50FC250M_WE Công tắc điều chỉnh tốc quạt 250W, size M Qui cách đóng gói 16/160	226.600
	F50RD400M_WE Công tắc điều chỉnh độ sáng đèn 400W, size M Qui cách đóng gói 16/160	190.300
	F50NM2_RD Đèn báo đỏ, size M Qui cách đóng gói 32/320	51.700
	F30NM2_RD_G19 Đèn báo đỏ, size S Qui cách đóng gói 30/300	53.900

Floor outlet

Ổ âm sàn không kèm thiết bị	Mã hàng	Đơn giá (VNĐ)
	E224F_ABE Ổ cắm âm sàn cho S-Flexi có đế âm, màu nhũ bạc	1.159.400
	E224F_BAS Ổ cắm âm sàn cho S-Flexi có đế âm, màu nhũ vàng	1.460.800
	CON224_ABE_G5 Ổ cắm âm sàn cho Concept có đế âm, màu nhũ bạc	1.159.400
	CON224_BAS_G5 Ổ cắm âm sàn cho Concept có đế âm, màu nhũ vàng	1.460.800
	M224B Đế sắt cho ổ âm sàn, 100x100x55mm	75.900
	M224DB Đế sắt cho ổ âm sàn, 100x100x65mm	123.200

PHÍCH CẮM

	U418T2_C5 Phích cắm 2 chấu, 10A Qui cách đóng gói 18/360	59.400
	U418T_WE Phích cắm 3 chấu, 16A Qui cách đóng gói 10/200	73.700
	EP13_G19 Phích cắm 3 chấu, 13A, kiểu Anh Qui cách đóng gói 20/200	176.000
	EP15_G19 Phích cắm 3 chấu, 15A, kiểu Anh	198.000

Mã hàng có đuôi _G19 thể hiện xuất xứ Việt Nam
Mã hàng có đuôi _WE thể hiện sản phẩm là màu trắng.
Giá trên đã bao gồm VAT

Plate

Mặt cho sê ri S-Classic	Mã hàng	Đơn giá (VNĐ)
	31AVH_G19 Mặt cho 1 thiết bị Qui cách đóng gói 30/300	22.000
	32AVH_G19 Mặt cho 2 thiết bị Qui cách đóng gói 30/300	22.000
	33AVH_G19 Mặt cho 3 thiết bị Qui cách đóng gói 30/300	22.000
	34AVH_G19 Mặt cho 4 thiết bị Qui cách đóng gói 30/300	39.600
	35AVH_G19 Mặt cho 5 thiết bị Qui cách đóng gói 30/300	39.600
	36AVH_G19 Mặt cho 6 thiết bị Qui cách đóng gói 30/300	39.600
	31AVX_G19 Mặt che trơn Qui cách đóng gói 30/300	39.600
	31AVMCB_G19 Mặt cho cầu dao an toàn Qui cách đóng gói 20/200	35.200
	31AVMCB1_G19 Mặt cho MCB 1 cực Qui cách đóng gói 30/300	35.200
	31AVMCB2_G19 Mặt cho MCB 2 cực Qui cách đóng gói 30/300	35.200

Socket outlet

Ổ cắm sê ri S-Classic	Mã hàng	Đơn giá (VNĐ)
	E426UST_G19 Bộ ổ cắm đơn 2 chấu 16A Qui cách đóng gói 15/150	57.200
	E426UST2CB_G19 Bộ ổ cắm đôi 2 chấu 16A Qui cách đóng gói 15/150	95.700
	E426UX_G19 Bộ ổ cắm đơn 2 chấu và 1 lỗ trống Qui cách đóng gói 20/200	88.000
	E426UXX_G19 Bộ ổ cắm đơn 2 chấu và 2 lỗ trống Qui cách đóng gói 20/200	88.000
	E426UEST_G19 Bộ ổ cắm đơn 3 chấu 16A Qui cách đóng gói 15/150	101.200
	E426UEST2_T_G19 Bộ ổ cắm đôi 3 chấu 16A Qui cách đóng gói 15/150	128.700
	E426UEX_G19 Bộ ổ cắm đơn 3 chấu và 1 lỗ trống Qui cách đóng gói 20/200	117.700
	E25UES_G19 Bộ ổ cắm đôi 3 chấu 16A có công tắc Qui cách đóng gói 20/200	168.300

Mã hàng có đuôi _G19 thể hiện xuất xứ Việt Nam
Mã hàng có đuôi _WE thể hiện sản phẩm là màu trắng.
Giá trên đã bao gồm VAT

Switch

Công tắc sê ri S-Classic Mã hàng Đơn giá (VNĐ)

 **E30_1M_D_G19** 17.600
 Công tắc 1 chiều 10A
 Qui cách đóng gói 20/100/1000

 **30M_G19** 40.700
 Công tắc 2 chiều
 Qui cách đóng gói 20/100/1000

 **30M35** 317.900
 Công tắc 2 chiều 35A

 **30MD20_WE** 143.000
 Công tắc đơn 2 cực 20A
 Qui cách đóng gói 10/160/320

 **30MBP2_3J_G19** 72.600
 Công tắc chuông 3A, có biểu tượng chuông
 Qui cách đóng gói 20/100/1000

Dimmer & accessories

Phụ kiện

 **32V400FM_K_WE** 270.600
 Công tắc điều chỉnh tốc độ quạt 400W,
 không có chức năng ON/OFF

 **32V500M_K_WE** 243.100
 Công tắc điều chỉnh tốc độ quạt 500W,
 không có chức năng ON/OFF

 **E32NRD_G19** 47.300
 Đèn báo đỏ
 Qui cách đóng gói 32/160/1600

 **E32NGN_G19** 47.300
 Đèn báo xanh
 Qui cách đóng gói 32/160/1600

 **31AVH_2_CO_G19** 2.200
 Nút che ốc cho series 30
 Qui cách đóng gói 32/160/1600

Mã hàng có đuôi _G19 thể hiện xuất xứ Việt Nam
 Mã hàng có đuôi _WE thể hiện sản phẩm là màu trắng.
 Giá trên đã bao gồm VAT

VDI outlet

Ổ TV, mạng, điện thoại Mã hàng Đơn giá (VNĐ)

 **30TV75MS_G19** 67.100
 Ổ cắm anten TV
 Qui cách đóng gói 20/100/1000

 **DCV30MNUWT** 133.100
 Ổ điện thoại

 **ACTRJ30M5ENSUWE** 155.100
 Ổ cắm mạng cat5e

HỘP CHE PHÒNG THẨM NƯỚC

 **223V** 317.900
 Hộp che phòng thấm nước cho mặt sê ri 30
 Qui cách đóng gói 6/120

 **31AWP_WE** 201.300
 Mặt phòng thấm nước cho nút nhấn chuông
 Qui cách đóng gói 10/50

 **F3223HSMR_WE_G19** 377.300
 Hộp che phòng thấm nước cho sê ri S-Flexi, màu trắng
 Qui cách đóng gói 8/40

 **A3223HSMR_G19** 413.600
 Hộp che phòng thấm nước cho sê ri Concept, màu trắng
 Qui cách đóng gói 8/80

 **A3223HSMR_GY_G19** 413.600
 Hộp che phòng thấm nước cho sê ri Concept, màu xám
 Qui cách đóng gói 8/80

 **E223R_TR** 324.500
 Hộp che phòng thấm nước mặt đơn cho ổ cắm, loại vuông, IP55

 **ET223R_TR** 454.300
 Hộp che phòng thấm nước mặt đôi cho ổ cắm, loại vuông, IP55

 **E223M_TR** 324.500
 Hộp che phòng thấm nước mặt đơn cho công tắc, loại vuông, IP55

Plate

Mặt cho sê ri E30 Mã hàng Đơn giá (VNĐ)



E31_WE
Mặt cho 1 thiết bị
Qui cách đóng gói 20/400

35.200



E32_WE
Mặt cho 2 thiết bị
Qui cách đóng gói 20/400

35.200



E33_WE
Mặt cho 3 thiết bị
Qui cách đóng gói 20/400

35.200



E31X_WE
Mặt che trơn
Qui cách đóng gói 20/400

52.800

Socket outlet

Ổ cắm sê ri E30



E15R_WE
Bộ ổ cắm đơn 3 chấu 13A có công tắc, kiểu Anh
Qui cách đóng gói 10/100

137.500



E25R_WE
Bộ ổ cắm đôi 3 chấu 13A có công tắc, kiểu Anh
Qui cách đóng gói 5/50

383.900



E25N_WE
Bộ ổ cắm đôi 3 chấu 13A có công tắc đèn báo, kiểu Anh
Qui cách đóng gói 5/50

458.700



E426_15_WE
Bộ ổ cắm đơn 3 chấu 15A, kiểu Anh
Qui cách đóng gói 10/100

124.300



E15_15R_WE
Bộ ổ cắm đơn 3 chấu 15A có công tắc, kiểu Anh
Qui cách đóng gói 10/100

192.500



E426_16_WE
Ổ cắm Schuko 16A
Qui cách đóng gói 10/100

161.700

Switch

Công tắc mặt kim loại Mã hàng Đơn giá (VNĐ)



ESM31_1_2AR
Bộ công tắc đơn 1 chiều 10A, mặt kim loại
Qui cách đóng gói 5/50

289.300



ESM32_1_2AR
Bộ công tắc đôi 1 chiều 10A, mặt kim loại
Qui cách đóng gói 5/50

374.000



ESM33_1_2AR
Bộ công tắc ba 1 chiều 10A, mặt kim loại
Qui cách đóng gói 5/50

475.200



ESM34_1_2AR
Bộ công tắc bốn 1 chiều 10A, mặt kim loại
Qui cách đóng gói 5/50

508.200



ESM31_2_3A
Bộ công tắc đơn 2 chiều 10A, mặt kim loại
Qui cách đóng gói 5/50

321.200



ESM32_2_3A
Bộ công tắc đôi 2 chiều 10A, mặt kim loại
Qui cách đóng gói 5/50

415.800

Socket outlet

Ổ cắm mặt kim loại



ESM15
Bộ ổ cắm đơn 3 chấu 13A có công tắc, mặt kim loại
Qui cách đóng gói 5/50

372.900



ESM25
Bộ ổ cắm đôi 3 chấu 13A có công tắc, mặt kim loại
Qui cách đóng gói 5/50

683.100

Mã hàng có đuôi _G19 thể hiện xuất xứ Việt Nam
Mã hàng có đuôi _WE thể hiện sản phẩm là màu trắng.
Giá trên đã bao gồm VAT

THIẾT BỊ CẢM ỨNG, HỘP VDI



SAE_UE_MS_CSAWE
SAE_UE_MS_CDDWE



SAE_UE_MS_CSBWE
SAE_UE_MS_CDAWE



SAE_UE_MS_CDBWE



E84751MS3A_WE



E84751MS3B_WE



E3751MS3A_GS



D4U001



D4FC6U-WE
D4D5FC6U



D4N001, D4B001



D4P001



D4T002



D4T002



D4V003



D4D002

Sensors- Thiết bị cảm ứng

Đơn Giá (VNĐ)

SAE_UE_MS_CSAWE Cảm biến hồng ngoại gắn trần, 1 kênh, 360 độ	1.149.500
SAE_UE_MS_CSBWE Cảm biến hồng ngoại gắn nổi, 1 kênh, 360 độ	1.773.000
SAE_UE_MS_CDAWE Cảm biến hồng ngoại gắn nổi, 2 kênh, 360 độ	1.970.000
SAE_UE_MS_CDBWE Cảm biến hồng ngoại âm trần, 2 kênh, 360 độ	2.101.000
SAE_UE_MS_CDDWE Cảm biến hồng ngoại có ngõ ra 0-10V, 2 kênh, 360 độ	3.960.000
SAE_UE_MS_CU_WE Cảm biến hồng ngoại & sóng siêu âm gắn trần, 1 kênh, 360 độ	4.052.000
SAE_UE_MS_IR_WE Điều khiển cảm biến từ xa (dùng cho cảm biến hồng ngoại)	393.800
SAE_UE_MS_IR10T Điều khiển cảm biến từ xa (dùng cho SAE_UE_MS_CU_WE)	393.800
E84751MS3A_WE Cảm biến hồng ngoại gắn tường, 3 dây, 90 độ, Zencelo	1.576.300
E84751MS3B_WE Cảm biến hồng ngoại gắn tường, 3 dây, 110 độ, Zencelo	1.576.300
E3751MS3A_GS Cảm biến hồng ngoại gắn tường, 3 dây, 90 độ, Neo	1.576.300
E3751MS3C_GS Cảm biến hồng ngoại gắn tường, 3 dây, 200 độ, Neo	1.576.300

VDI Box- Tủ đấu nối TV, điện thoại, mạng

Đơn Giá (VNĐ)

D4U001 Tủ VDI 6U gồm 1 mô đun TV 1 vào 3 ra, 1 mô đun thoại 1 vào 3 ra, 1 mô đun mạng 1 vào 2 ra, không kèm nắp	1.195.000
D4B001 Tủ VDI 6U trống (không gắn sẵn mô đun) không kèm nắp	540.000
D4D5FC6U Nắp che nhựa cho tủ D4U001 & D4B001	241.000

VDI Modules - Mô đun thiết bị gắn cho tủ VDI

D4T001 Mô đun TV, 1 vào 2 ra	229.000
D4T002 Mô đun TV, 1 vào 3 ra	274.000
D4T003 Mô đun TV, 1 vào 4 ra	314.000
D4T004 Mô đun TV, 1 vào 6 ra	413.000
D4T005 Mô đun TV, 2 vào 6 ra	542.000
D4V001 Mô đun thoại, 1 vào 3 ra, RJ11	118.000
D4V003 Mô đun thoại, 1 vào 6 ra, RJ11	156.000
D4V005 Mô đun thoại, 2 vào 8 ra, RJ11	199.000
D4D001 Mô đun mạng cat5, 1 vào 2 ra	162.000
D4D002 Mô đun mạng cat5, 1 vào 3 ra	206.000
D4D003 Mô đun mạng cat5, 1 vào 4 ra	236.000
D4D004 Mô đun mạng cat5, 2 vào 4 ra	290.000
D4D005 Mô đun chuyển mạch mạng 5 cổng, 10/100Mbps, chứa nguồn	1.150.000
D4P001 Mô đun nguồn, 1 vào 1 ra (dùng với D4D005)	810.000
D4N001 Mô đun che trơn	36.000

Đế âm tường và Đế nối - Hộp Nối



157, 157_1



CK237, CK2237



E257DBE_C5



ET257DBE_C5



DS035_WE
DS036_WE
DS037_WE
DS038_WE
DS039_WE

DS035_WE	Hộp nối, 3" x 3" x 2"	36.300
DS036_WE	Hộp nối, 4" x 4" x 2"	39.600
DS037_WE	Hộp nối, 4" x 4" x 3"	60.500
DS038_WE	Hộp nối, 6" x 6" x 2"	81.400
DS039_WE	Hộp nối, 6" x 6" x 3"	115.500
157	Đế âm đơn kim loại, 101 x 51 x 38mm	26.400
157_1	Đế âm đơn kim loại, 101 x 51 x 51mm	30.800
CK237	Hộp nối dùng cho mặt seri 30	27.500
CK2237	Hộp nối dùng cho mặt seri 2000	27.500
E257DBE_C5	Đế âm cho mặt đơn chuẩn Anh	30.800
ET257DBE_C5	Đế âm cho mặt đôi chuẩn Anh	50.600

Mã hàng có đuôi _G19 thể hiện xuất xứ Việt Nam
Mã hàng có đuôi _WE thể hiện sản phẩm là màu trắng.
Giá trên đã bao gồm VAT

Wiring Diagram For Wall-Mount Occupancy Sensors Sơ đồ mạch cho cảm biến gắn tường

Ghi chú:

Các sơ đồ mạch điện trên chỉ áp dụng cho mã sản phẩm: SAE-UE-MS-CDAWE và SAE-UE-MS-CSBWE. Đối với mã hàng khác, quý khách hàng vui lòng liên hệ với hãng

3-WIRE OPTIONS - LỰA CHỌN 3 DÂY

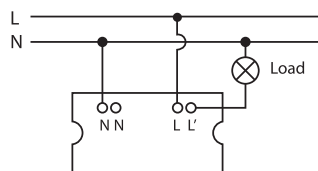

Wiring Diagram For Ceiling-Mount Occupancy Sensors Sơ đồ mạch cảm biến gắn trần

1. One load is controlled by one detector (See FIG.1)
Một cảm biến điều khiển 1 tải (xem hình 1)

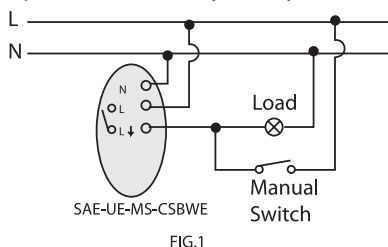

2. One load is controlled by two detector to enlarge detection range (See FIG.2)
Hai cảm biến điều khiển 1 tải (xem hình 2)

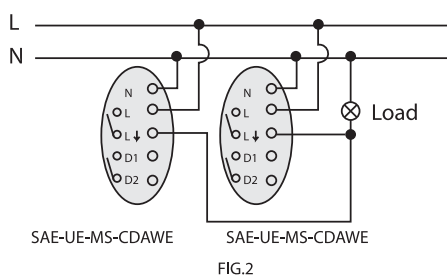

3. Two loads are controlled by one detector (See FIG.3)
Một cảm biến điều khiển 2 tải (xem hình 3)

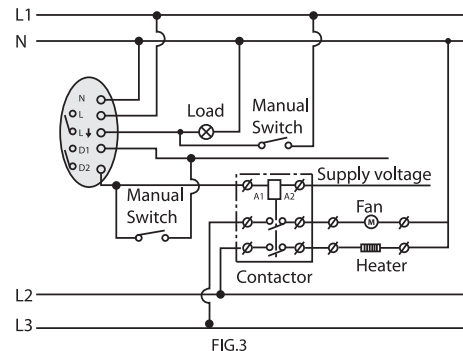

HƯỚNG DẪN LỰA CHỌN SẢN PHẨM

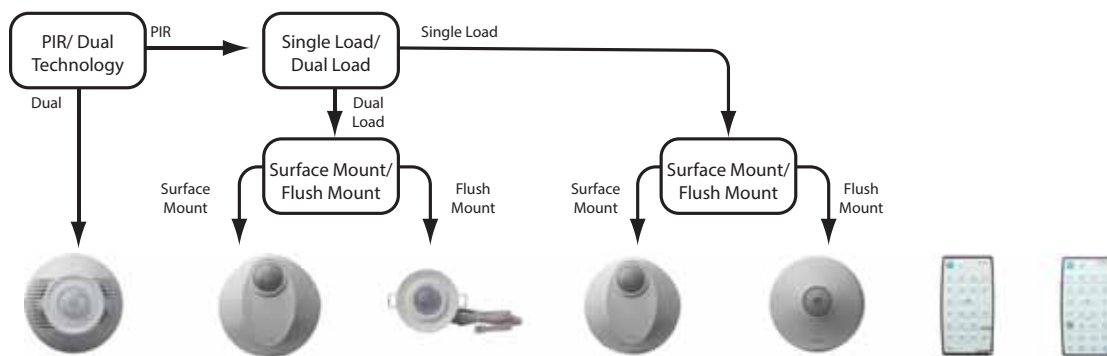

Product Description

Mã hàng	SAE-UE-MS-CU-WE	SAE-UE-MS-CDAWE	SAE-UE-MS-CDBWE	SAE-UE-MS-CSBWE	SAE-UE-MS-CSAWWE	SAE-UE-MS-IR-WE	SAE-UE-MS-IR10T
Mô tả	Flush/Surface Mount Single-Load 360° PIR and Ultrasonic Motion Sensor	Surface Mount Dual-Load 360° PIR Motion Sensor	Flush Mount Dual-Load 360° PIR Motion Sensor	Surface Mount Single-Load 360° PIR Motion Sensor	Flush/Surface Mount Single-Load 360° PIR Motion Sensor	IR Remote Controller (Optional)	IR Remote Controller for SAE-UE-MS-CU-WE (Optional)
Nguyên tắc cảm biến	Hồng ngoại	Có	Có	Có	Có	-	-
	Sóng siêu âm	Có	-	-	-	-	-
Góc quét	360°	360°	360°	360°	360°	-	-
Khu vực quét	PIR: 8M (diameter) at 2,5M height	7M (diameter) at 2,5M height	7M (diameter) at 2,5M height	7M (diameter) at 2,5M height	7M (diameter) at 2,5M height	-	-
Tải 1	Đèn dây tóc	Max.2000W	Max.2000W	Max.2000W	Max.2000W	-	-
	Đèn Halogen HV	Max.1000W	Max.1000W	Max.1000W	Max.1000W	-	-
	Đèn Halogen LV	Max.1000VA	Max.1000VA	Max.1000VA	Max.1000VA	-	-
	Đèn huỳnh quang	Max.900VA/100F	Max.900VA/100F	Max.900VA/100F	Max.900VA/100F	-	-
	Đèn tiết kiệm điện	Max.900VA	Max.900VA	Max.900VA	Max.900VA	-	-
Tải 2	Hệ thống lạnh	Chỉ dùng với tải 1	1) 5A max. for ≤ 250VAC, p.f. =1	1) 5A max. for ≤ 250VAC, p.f. =1	-	-	-
		2) 3A max. for ≤ 250VAC, p.f. =0,4	2) 2A max. for ≤ 250VAC, p.f. =0,4	2) 2A max. for ≤ 250VAC, p.f. =0,4	-	-	-
Mức điện áp	220 to 240Vac, 50/60Hz	230Vac +/- 10%, 50/60Hz	230Vac +/- 10%, 50/60Hz	230Vac +/- 10%, 50/60Hz	230Vac +/- 10%, 50/60Hz	CR2032 3V Battery	CR2032 3V Battery
Kiểu lắp đặt	Gắn trần (gắn âm hoặc gắn nổi)	Gắn trần (gắn nổi)	Gắn trần (gắn âm)	Gắn trần (gắn nổi)	Gắn trần (gắn âm hoặc gắn nổi)	-	-
Điều khiển từ xa	SAE-UE-MS-IR10T	SAE-UE-MS-IR-WE	SAE-UE-MS-IR-WE	SAE-UE-MS-IR-WE	No	-	-

THIẾT BỊ CẤP MẠNG



Digilink Cat5e solution

Giải Pháp cấp cấu trúc Digilink Cat5e

Đơn Giá (VNĐ)



DCECAUTP4P3X Cáp mạng UTP Cat 5e, 4 đôi, 305m, màu xám	(*)
DCECAUTP4P1X Cáp mạng UTP Cat 5e, 4 đôi, 100m, màu xám	(*)
DCEPCURJ01GYM Cáp nhảy, Cat 5e, 1m, màu xám	60.000
DCEPCURJ02GYM Cáp nhảy, Cat 5e, 2m, màu xám	85.000
DCEPCURJ03GYM Cáp nhảy, Cat 5e, 3m, màu xám	114.000
DCEPCURJ05GYM Cáp nhảy, Cat 5e, 5m, màu xám	144.000
DCEPP24UKY1U Thanh đầu nối cáp Cat 5e, 24 cổng, kèm khay đỡ cáp	2.374.000
DCEKYSTUWT Ổ cắm dữ liệu Cat 5e	91.000
DCRJ11KYNUT Ổ cắm điện thoại RJ11, Cat 3	95.000

Digilink Cat 6 solution

Giải Pháp cấp cấu trúc Digilink Cat 6

Đơn Giá (VNĐ)



DC6CAUTP4P3X Cáp mạng UTP Cat 6, 4 đôi, 305m, màu xám	(*)
DC6CAUTP4P1X Cáp mạng UTP Cat 6, 4 đôi, 100m, màu xám	(*)
DC6PCURJ01GYM Cáp nhảy Cat 6, 1m, màu xám	78.000
DC6PCURJ02GYM Cáp nhảy Cat 6, 2m, màu xám	114.000
DC6PCURJ03GYM Cáp nhảy Cat 6, 3m, màu xám	133.000
DC6PCURJ05GYM Cáp nhảy Cat 6, 5m, màu xám	168.000
DC6PP24UKY1U Thanh đầu nối cáp Cat 6, 24 cổng, 1U kèm khay đỡ cáp	4.069.000
DC6PP24UKRHU Thanh đầu nối cáp Cat 6, 24 cổng, 0.5U kèm khay đỡ cáp	7.458.000
DC6KYSTUWT Ổ cắm mạng Keystone, Cat 6	135.000

Voice solution - Giải Pháp đầu nối thoại

ACTC5E110WMN100K Bộ nối 100 đôi (gồm 20 khối 4 đôi + 4 khối 5 đôi), có chân	857.000
ACTC5E110WMW50K Bộ nối 50 đôi (gồm 10 khối 4 đôi + 2 khối 5 đôi), có chân	439.000
ACTC5E110RM100P Khung gắn tủ 19", 100 đôi cho data	645.000
ACT3100F250MDF Khung đầu nối 250 đôi, dùng với 25 phiên đầu nối/ ngắt	1.518.000
ACT3100F540MDF Khung đầu nối 500 đôi, dùng với 50 phiên đầu nối/ ngắt	2.277.000
ACT3100VDM10 Phiên ngắt, 10 đôi, đánh số 1-10, 10-100	152.000
ACT3100VCM10 Phiên đầu nối, 10 đôi, đánh số 1-10, 10-100	152.000



Actassi solution - Giải Pháp cấp cấu trúc Actassi

ACT4P5EUCM3RBBU Cáp mạng UTP Cat 5e, 4 đôi, 305m, màu xanh, cấp CM	(*)
ACT4P6UCM3RBBU Cáp mạng UTP Cat 6, 4 đôi, 305m, màu xanh, cấp CM	(*)



Giá trên đã bao gồm VAT

* Giá cấp có thể thay đổi theo giá đồng nguyên liệu.
Vui lòng cập nhật giá hàng tháng.



Phích Cắm Di Động - Plug

	IP Rating	Số cực - Điện áp	Dòng điện (A)	Mã hàng	Đơn giá (VNĐ)
	IP44	2P+E 230V	16A	PKE16M423	136.400
			32A	PKE32M423	250.800
		3P+E 400V	16A	PKE16M434	165.000
			32A	PKE32M434	289.300
		4P+E 400V	16A	PKE16M435	195.800
			32A	PKE32M435	295.900
	IP67	2P+E 230V	16A	PKE16M723	348.700
			32A	PKE32M723	467.500
			63A	81378	1.031.800
			125A	81390	2.399.100
		3P+E 400V	16A	PKE16M734	400.400
			32A	PKE32M734	500.500
			63A	81382	1.091.200
			125A	81394	2.477.200
		4P+E 400V	16A	PKE16M735	426.800
			32A	PKE32M735	543.400
			63A	81383	1.267.200
			125A	81395	2.538.800



Ổ Nối Di Động - Connectors

	IP Rating	Số cực - Điện áp	Dòng điện (A)	Mã hàng	Đơn giá (VNĐ)
	IP44	2P+E 230V	16A	PKF16M423	185.900
			32A	PKF32M423	277.200
		3P+E 400V	16A	PKF16M434	211.200
			32A	PKF32M434	331.100
		4P+E 400V	16A	PKF16M435	245.300
			32A	PKF32M435	413.600
	IP67	2P+E 230V	16A	PKF16M723	366.300
			32A	PKF32M723	517.000
			63A	81478	1.156.100
			125A	81490	3.099.800
		3P+E 400V	16A	PKF16M734	410.300
			32A	PKF32M734	558.800
			63A	81482	1.288.100
			125A	81494	3.393.500
		4P+E 400V	16A	PKF16M735	477.400
			32A	PKF32M735	608.300
			63A	81483	1.452.000
			125A	81495	3.553.000

Ổ Cắm Âm Dạng Thẳng Straight Panel Mounted Socket



	IP Rating	Số cực - Điện áp	Dòng điện (A)	Mã hàng	Đơn giá (VNĐ)
	IP44	2P+E 230V	16A	PKF16G423	184.800
			32A	PKF32G423	281.600
		3P+E 400V	16A	PKF16G434	206.800
			32A	PKF32G434	298.100
		4P+E 400V	16A	PKF16G435	225.500
			32A	PKF32G435	342.100
	IP67	2P+E 230V	16A	PKF16G723	389.400
			32A	PKF32G723	506.000
			63A	81678	973.500
			125A	81690	2.407.900
		3P+E 400V	16A	PKF16G734	447.700
			32A	PKF32G734	542.300
			63A	81682	1.106.600
			125A	81694	2.506.900
		4P+E 400V	16A	PKF16G735	511.500
			32A	PKF32G735	577.500
			63A	81683	1.131.900
			125A	81695	2.846.800

Ổ Cắm Âm Dạng Nghiêng Angle Panel Mounted Socket



	IP Rating	Số cực - Điện áp	Dòng điện (A)	Mã hàng	Đơn giá (VNĐ)
	IP44	2P+E 230V	16A	PKF16F423	184.800
			32A	PKF32F423	281.600
		3P+E 400V	16A	PKF16F434	206.800
			32A	PKF32F434	298.100
		4P+E 400V	16A	PKF16F435	225.500
			32A	PKF32F435	342.100
	IP67	2P+E 230V	16A	PKF16F723	389.400
			32A	PKF32F723	506.000
			63A	81278	973.500
			125A	81290	2.407.900
		3P+E 400V	16A	PKF16F734	447.700
			32A	PKF32F734	542.300
			63A	81282	1.106.600
			125A	81294	2.506.900
		4P+E 400V	16A	PKF16F735	511.500
			32A	PKF32F735	577.500
			63A	81283	1.131.900
			125A	81295	2.846.800

Giá trên đã bao gồm VAT

Ổ Cắm Nổi - Wall Mounted Socket

	IP Rating	Số cực - Điện áp	Dòng điện (A)	Mã hàng	Đơn giá (VNĐ)
	IP44	2P+E 230V	16A	PKF16W423	250.800
			32A	PKF32W423	413.600
		3P+E 400V	16A	PKF16W434	314.600
			32A	PKF32W434	457.600
		4P+E 400V	16A	PKF16W435	325.600
			32A	PKF32W435	452.100
	IP67		16A	PKF16W723	502.700
		2P+E 230V	32A	PKF32W723	674.300
			63A	81178	1.469.600
			125A	81190	3.778.500
		3P+E 400V	16A	PKF16W734	556.600
			32A	PKF32W734	694.100
			63A	81182	1.523.500
			125A	81194	3.957.800
		4P+E 400V	16A	PKF16W735	643.500
			32A	PKF32W735	819.500
			63A	81183	1.765.500
			125A	81195	4.062.300

Ổ Nối Nhiều Ngã - Multi Adapter

	IP Rating	Số cực - Điện áp	Dòng điện (A)	Mã hàng	Đơn giá (VNĐ)
	IP44	2P+E 230V	16A	PKZM403	1.355.200
			16A	PKZM405	1.370.600
		3P+E 400V			
	IP67	2P+E 230V	16A	PKZM703	1.593.900
			16A	PKZM705	1.632.400
		3P+E 400V			
	IP44	2P+E 230V	16A	PKZM409	1.654.400
			16A	PKZM412	2.323.200
		3P+E 400V			
	IP67	2P+E 230V	16A	PKZM709	1.994.300
			16A	PKZM712	2.734.600
		3P+E 400V			

Giá trên đã bao gồm VAT

CÔNG TẮC & Ổ CẮM PHÒNG THẨM NƯỚC SERIES 56



Phích Cắm - Plug, IP66

Số cực	Điện áp (V)	Dòng điện (A)	Mã hàng	Đơn giá (VNĐ)
3P	250V	10A	S56P310GY	682.000
		13A	S56P313GY	540.100
		15A	S56P315GY	827.200
		15A	S56P315RPGY	772.200
		20A	S56P320GY	914.100
4P	500V	32A	S56P332GY	959.200
		20A	S56P420GY	1.057.100
		32A	S56P432GY	1.225.400
5P	500V	50A	S56P450GY	1.225.400
		20A	S56P520GY	1.225.400
		32A	S56P532GY	1.848.000
		40A	S56P540GY	1.848.000

Ổ Cắm - Surface Socket, IP66

Số cực	Điện áp (V)	Dòng điện (A)	Mã hàng	Đơn giá (VNĐ)
3P	250V	10A	S56SO310GY	583.000
		13A	S56SO313GY	644.600
		15A	S56SO315GY	982.300
		15A	S56SO315RPGY	1.188.000
		20A	S56SO320GY	1.087.900
4P	500V	32A	S56SO332GY	1.213.300
		20A	S56SO420GY	1.213.300
		32A	S56SO432GY	1.461.900
5P	500V	50A	S56SO450GY	1.574.100
		20A	S56SO520GY	1.906.300
		32A	S56SO532GY	1.906.300
		40A	S56SO540GY	1.906.300

Công Tắc - Switch, IP66

Số cực	Điện áp (V)	Dòng điện (A)	Mã hàng	Đơn giá (VNĐ)
1P	250V	10A	S56SW110GY	599.500
		20A	S56SW120GY	719.400
		32A	S56SW132GY	750.200
2P	500V	20A	S56SW220GY	875.600
		32A	S56SW232GY	875.600
		50A	S56SW250GY	1.129.700
3P	500V	10A	S56SW310GY	825.000
		16A	S56SW316GY	987.800
		20A	S56SW320GY	1.263.900
		32A	S56SW332GY	1.263.900
		50A	S56SW350GY	1.430.000
		63A	S56SW363GY	1.430.000

Ổ Cắm Có Công Tắc - Switched Socket, IP66

Số cực	Điện áp (V)	Dòng điện (A)	Mã hàng	Đơn giá (VNĐ)
3P	250V	10A	S56C310GY	1.157.200
		13A	S56C313GY	1.179.200
		15A	S56C315GY	1.722.600
4P	500V	15A	S56C315RPGY	1.688.500
		20A	S56C320GY	1.532.300
		32A	S56C332GY	2.224.200
5P	500V	20A	S56C420GY	2.224.200
		32A	S56C432GY	2.224.200
		50A	S56C450GY	2.668.600
		20A	S56C520GY	4.002.900
		32A	S56C532GY	4.180.000
		40A	S56C540GY	4.180.000

Hộp Đế - Mounting Enclosure, IP66

Kích thước	Mã hàng	Đơn giá (VNĐ)
101x101x38	S56ES1GY_G15	138.600
101x198x38	S56ES2GY_G15	170.500
101x101x63	S56E1GY_G15	156.200
101x198x63	S56E2GY_G15	298.100

Giá trên đã bao gồm VAT

Ngắt Điện Phòng Thẩm Nước - Isolator, IP66

Số cực	Điện áp (V)	Dòng điện (A)	Mã hàng	Đơn giá (VNĐ)
1P	250V	20A	WHS20_GY	848.100
		35A	WHS35_GY	907.500
		55A	WHS55_GY	929.500
2P	500V	20A	WHD20_GY	895.400
		35A	WHD35_GY	946.000
		55A	WHD55_GY	1.223.200
3P	500V	63A	WHD63_GY	1.287.000
		20A	WHT20_GY	947.100
		35A	WHT35_GY	1.238.600
5P	500V	55A	WHT55_GY	1.426.700
		63A	WHT63_GY	1.602.700
		80A	WHT80_GY	2.586.100

Plug Configurations

2 & 3 Pin



10A 250V
A



15A 250V
B



10A 250V
C



10A 110V
D



16A 500V
(unique)
M



32A 500V
N



40A 500V
O



50A 500V
P

5 Pin



15A 32V
Polarised
E



20A 250V
F



10A 250V
G



20A 250V
H



32A 250V
I



10A 500V
Q



20A 500V
R



32A 500V
S



40A 500V
T



50A 500V
U

6 Pin



10A 110V
J

4 Pin



10A 500V
K



20A 500V
L



10A 500V
V

7 Pin



10A 500V
W



20A 500V
X

Socket Configurations

2 & 3 Pin



10A 250V
A



15A 250V
B



10A 250V
C



10A 110V
D



16A 500V
(unique)
M



32A 500V
N



40A 500V
O



50A 500V
P



15A 32V
Polarised
E



20A 250V
F



10A 250V
G



20A 250V
H



32A 250V
I



10A 500V
Q



20A 500V
R



32A 500V
S



40A 500V
T



50A 500V
U

6 Pin



10A 110V
J



10A 500V
V

4 Pin



10A 500V
K



20A 500V
L

7 Pin



10A 500V
W



20A 500V
X

TỦ ĐIỆN

- Cấp độ bảo vệ: IP 40, IK07
- Dòng định mức: 4 module: 50A, 6 đến 36 module: 63A
- Vật liệu: Vật liệu tổng hợp chống cháy, chống cháy và chịu nhiệt độ cao đến 650°C
- Tính cách ly: Class 2
- Đáp ứng tiêu chuẩn IEC 60695-2-11, IEC 60439-3, IEC 60529, EN 50102, IEC 60670-24

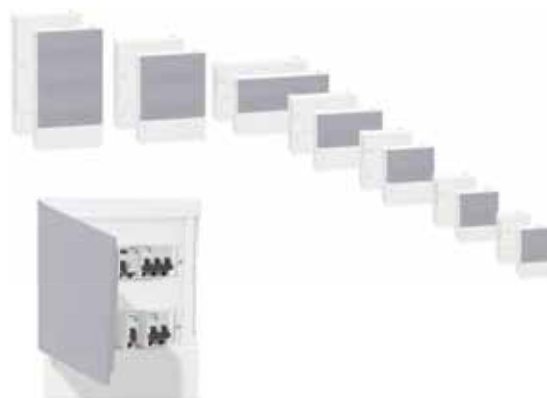

Tủ điện nhựa Mini Pragma



Tủ điện kim loại

Tủ điện nhựa âm tường - cửa trắng

Số module (18mm)	Kích thước (WxHxD)	Mã hàng	Đơn giá (VNĐ)
4	150x252x98	MIP22104	333.300
6	186x252x98	MIP22106	375.100
8	222x252x98	MIP22108	442.200
12	294x252x98	MIP22112	625.900
18	402x252x98	MIP22118	959.200
24	294x377x98	MIP22212	1.054.900
36	294x502x98	MIP22312	1.236.400

Tủ điện nhựa nổi - cửa trắng

Số module (18mm)	Kích thước (WxHxD)	Mã hàng	Đơn giá (VNĐ)
4	124x198x95	MIP12104	324.500
6	160x198x95	MIP12106	355.300
8	196x228x101.5	MIP12108	425.700
12	268x228x101.5	MIP12112	574.200
18	376x228x101.5	MIP12118	940.500
24	268x353x102	MIP12212	1.060.400
36	267x478x102	MIP12312	1.243.000

Tủ điện nhựa âm tường - cửa mờ

Số module (18mm)	Kích thước (WxHxD)	Mã hàng	Đơn giá (VNĐ)
4	150x252x98	MIP22104T	333.300
6	186x252x98	MIP22106T	375.100
8	222x252x98	MIP22108T	442.200
12	294x252x98	MIP22112T	624.800
18	402x252x98	MIP22118T	959.200
24	294x377x98	MIP22212T	1.053.800
36	294x502x98	MIP22312T	1.235.300

Tủ điện nhựa nổi - cửa mờ

Số module (18mm)	Kích thước (WxHxD)	Mã hàng	Đơn giá (VNĐ)
4	124x198x95	MIP12104T	324.500
6	160x198x95	MIP12106T	355.300
8	196x228x101.5	MIP12108T	425.700
12	268x228x101.5	MIP12112T	574.200
18	376x228x101.5	MIP12118T	940.500
24	268x353x102	MIP12212T	1.060.400
36	267x478x102	MIP12312T	1.243.000

Tủ điện âm tường - vỏ kim loại

Số module (18mm)	Kích thước (WxHxD)	Mã hàng	Đơn giá (VNĐ)
2	210x130x62	EMC2PL	173.800
3	210x130x62	EMC3PL	173.800
4	210x130x62	EMC4PL	173.800
6	210x200x62	EMC6PL	268.400
9	210x271x62	EMC9PL	465.300
13	210x345x62	EMC13PL	618.200
17	210x422x62	EMC17PL	845.900

Giá trên đã bao gồm VAT

EASY9 MCB

1P



2P



3P



4P



Cầu dao bảo vệ quá tải và ngắn mạch

Cầu dao tự động Easy9 bao gồm các chức năng:



Bảo vệ chống dòng quá tải
Bảo vệ chống dòng ngắn mạch



Dấu hiện nhận biết
đóng/ngắt mạch được
in trên cần gạt (O-I)

Tuân theo tiêu chuẩn IEC 60898 - 1

Khả năng ngắt ngắn mạch (Icn)

Ph/N	230VAC	4500A
Ph/Ph	400VAC	4500A

Số lần đóng ngắt (O-C)

Bằng điện	4,000 lần
Bằng cơ khí	10,000 lần

Kích thước (mm)

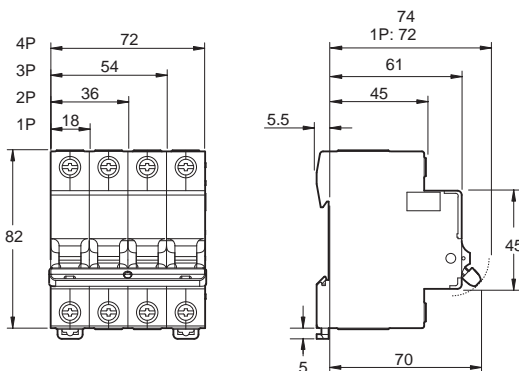

Easy9 MCB 1P, 4.5kA, 230V, C curve

Dòng điện	Mã hàng	Đơn giá (VNĐ)
6A	EZ9F34106	78.100
10A	EZ9F34110	78.100
16A	EZ9F34116	78.100
20A	EZ9F34120	78.100
25A	EZ9F34125	78.100
32A	EZ9F34132	78.100
40A	EZ9F34140	117.700
50A	EZ9F34150	185.900
63A	EZ9F34163	185.900

Easy9 MCB 2P, 4.5kA, 230V, C curve

6A	EZ9F34206	203.500
10A	EZ9F34210	203.500
16A	EZ9F34216	203.500
20A	EZ9F34220	203.500
25A	EZ9F34225	203.500
32A	EZ9F34232	203.500
40A	EZ9F34240	203.500
50A	EZ9F34250	315.700
63A	EZ9F34263	315.700

Easy9 MCB 3P, 4.5kA, 400V, C curve

6A	EZ9F34306	361.900
10A	EZ9F34310	361.900
16A	EZ9F34316	361.900
20A	EZ9F34320	361.900
25A	EZ9F34325	361.900
32A	EZ9F34332	361.900
40A	EZ9F34340	361.900
50A	EZ9F34350	540.100
63A	EZ9F34363	540.100

Easy9 MCB 4P, 4.5kA, 400V, C curve

40A	EZ9F34440	509.300
50A	EZ9F34450	760.100
63A	EZ9F34463	760.100

Giá trên đã bao gồm VAT



RCCB - Cầu dao chống dòng rò



RCBO - Cầu dao bảo vệ quá tải, ngắn mạch và chống dòng rò



SPD - Thiết bị chống sét lan truyền

Easy9 RCCB 2P/4P [AC type]

Dòng điện	Mã hàng	Đơn giá (VNĐ)
30mA 2P		
25A	EZ9R36225	738.100
40A	EZ9R36240	775.500
63A	EZ9R36263	812.900
30mA 4P		
25A	EZ9R34425	1.034.000
40A	EZ9R34440	1.107.700
63A	EZ9R34463	1.477.300
300mA 4P		
40A	EZ9R64440	1.071.400
63A	EZ9R64463	1.218.800

Easy9 RCBO 1P+N 4.5kA 30mA [AC type]

10A	EZ9D34610	533.500
16A	EZ9D34616	533.500
20A	EZ9D34620	533.500
25A	EZ9D34625	639.100
32A	EZ9D34632	639.100

Easy9 Chống sét lan truyền - Loại 2

Dòng điện	I _{max} (8/20as)	Mã hàng	Đơn giá (VNĐ)
1P	20kA	EZ9L33120	546.700
1P	45kA	EZ9L33145	580.800
1P+N	20kA	EZ9L33620	684.200
3P+N	20kA	EZ9L33720	1.230.900
3P+N	45kA	EZ9L33745	1.278.200

Giá trên đã bao gồm VAT

Kích thước (mm)

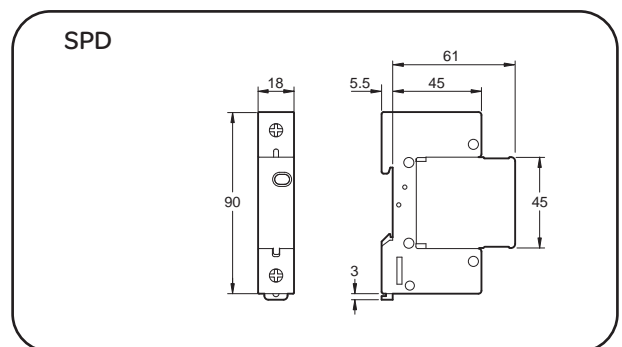
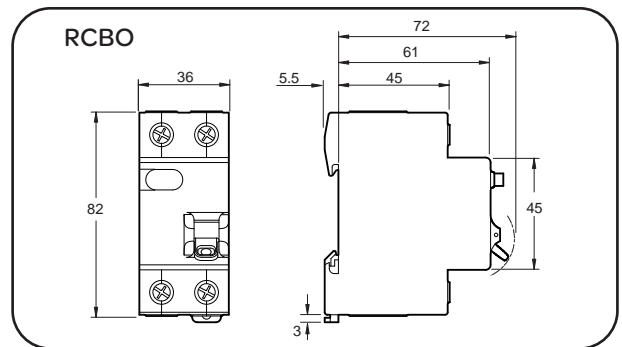
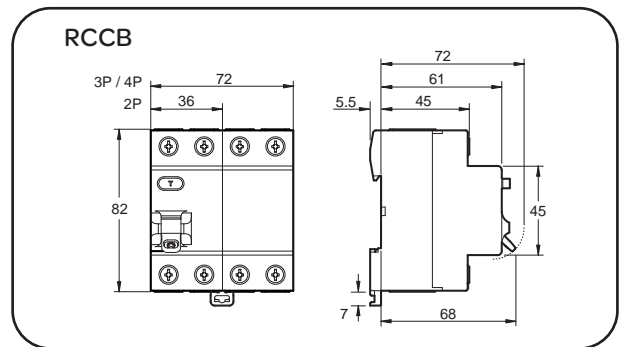

ACTI9 MCB

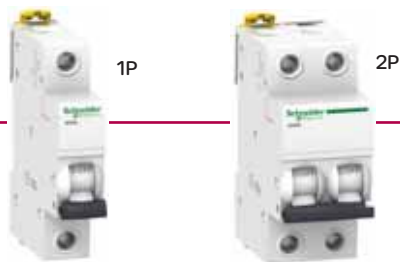

Acti9 MCB iK60N
Cầu dao bảo vệ quá tải và ngắn mạch



Acti9 MCB iC60N
Cầu dao bảo vệ quá tải và ngắn mạch



iK60N MCB 1P, 6kA, 230V, C curve

Dòng điện	Mã hàng	Đơn giá (VNĐ)
6A	A9K27106	138.600
10A	A9K27110	138.600
16A	A9K27116	138.600
20A	A9K27120	144.100
25A	A9K27125	151.800
32A	A9K27132	159.500
40A	A9K24140	180.400
50A	A9K24150	215.600
63A	A9K24163	247.500

iK60N MCB 2P, 6kA, 230V, C curve

6A	A9K27206	374.000
10A	A9K27210	374.000
16A	A9K27216	374.000
20A	A9K27220	392.700
25A	A9K27225	411.400
32A	A9K27232	429.000
40A	A9K24240	493.900
50A	A9K24250	617.100
63A	A9K24263	713.900

iK60N MCB 3P, 6kA, 400V, C curve

6A	A9K24306	596.200
10A	A9K24310	596.200
16A	A9K24316	596.200
20A	A9K24320	627.000
25A	A9K24325	655.600
32A	A9K24332	691.900
40A	A9K24340	787.600
50A	A9K24350	910.800
63A	A9K24363	1.039.500

iK60N MCB 4P, 6kA, 400V, C curve

6A	A9K24406	953.700
10A	A9K24410	953.700
16A	A9K24416	953.700
20A	A9K24420	1.002.100
25A	A9K24425	1.049.400
32A	A9K24432	1.106.600
40A	A9K24440	1.247.400
50A	A9K24450	1.441.000
63A	A9K24463	1.634.600

iC60N MCB 1P, 6kA, 230V, C curve

Dòng điện	Mã hàng	Đơn giá (VNĐ)
6A	A9F74106	165.000
10A	A9F74110	165.000
16A	A9F74116	165.000
20A	A9F74120	167.200
25A	A9F74125	173.800
32A	A9F74132	185.900
40A	A9F74140	211.200
50A	A9F74150	264.000
63A	A9F74163	303.600

iC60N MCB 2P, 6kA, 230V, C curve

6A	A9F74206	473.000
10A	A9F74210	473.000
16A	A9F74216	473.000
20A	A9F74220	490.600
25A	A9F74225	509.300
32A	A9F74232	537.900
40A	A9F74240	611.600
50A	A9F74250	763.400
63A	A9F74263	880.000

iC60N MCB 3P, 6kA, 400V, C curve

6A	A9F74306	673.200
10A	A9F74310	673.200
16A	A9F74316	673.200
20A	A9F74320	708.400
25A	A9F74325	742.500
32A	A9F74332	783.200
40A	A9F74340	891.000
50A	A9F74350	1.114.300
63A	A9F74363	1.266.100

iC60N MCB 4P, 6kA, 400V, C curve

6A	A9F74406	1.063.700
10A	A9F74410	1.063.700
16A	A9F74416	1.063.700
20A	A9F74420	1.116.500
25A	A9F74425	1.170.400
32A	A9F74432	1.234.200
40A	A9F74440	1.403.600
50A	A9F74450	1.721.500
63A	A9F74463	1.958.000

ACTI9 RCCB & RCBO

iIDK 2P



iID 4P



Acti9 - RCCB
Cầu dao chống dòng rò

RCBO 1P+N



Acti9 - RCBO
Cầu dao bảo vệ quá tải, ngắn mạch
và chống dòng rò

iID K - 30mA, 240-415 V, AC Type

Số cực	Dòng điện	Mã hàng	Đơn giá (VNĐ)
2P	25A	A9R50225	1.142.900
2P	40A	A9R50240	1.204.500
4P	25A	A9R50425	1.830.400
4P	40A	A9R50440	1.927.200
4P	63A	A9R70463	3.275.800

iID K - 300mA, 240-415V, AC Type

2P	25A	A9R75225	1.258.400
2P	40A	A9R75240	1.372.800
4P	25A	A9R75425	1.793.000
4P	40A	A9R75440	1.887.600
4P	63A	A9R75463	2.293.500

iID - 30mA, 240-415V, AC Type

2P	25A	A9R71225	1.227.600
2P	40A	A9R71240	1.292.500
2P	63A	A9R71263	2.206.600
2P	100A	A9R11291	3.632.200
4P	40A	A9R71440	2.075.700
4P	63A	A9R71463	3.527.700

iID - 100mA, 240-415V, AC Type

2P	40A	A9R12240	1.294.700
2P	63A	A9R12263	1.764.400
2P	100A	A9R12291	2.905.100
4P	40A	A9R12440	1.743.500
4P	63A	A9R12463	2.822.600

iID - 300mA, 240-415V, AC Type

2P	25A	A9R74225	1.355.200
2P	40A	A9R74240	1.479.500
2P	63A	A9R74263	1.543.300
4P	40A	A9R74440	2.032.800
4P	63A	A9R74463	2.469.500
4P	100A	A9R14491	4.067.800

iID - 300[S]mA, 415V, AC Type

4P	100A	A9R15491	5.694.700
----	------	----------	-----------

RCBO - 1P+N, 6kA, 30mA

Dòng điện	Mã hàng	Đơn giá (VNĐ)
6A	A9D31606	1.741.300
10A	A9D31610	1.672.000
16A	A9D31616	1.672.000
20A	A9D31620	1.776.500
25A	A9D31625	1.932.700
32A	A9D31632	1.932.700
40A	A9D31640	1.969.000

RCBO - 1P+N, 6kA, 300mA

6A	A9D41606	1.741.300
10A	A9D41610	1.672.000
16A	A9D41616	1.672.000
20A	A9D41620	1.776.500
25A	A9D41625	1.932.700
32A	A9D41632	1.932.700
40A	A9D41640	1.969.000



Bảo vệ an toàn với cầu dao
chống dòng rò 30mA



Theo tiêu chuẩn quốc tế IEC
và ISO9001

Giá trên đã bao gồm VAT

ACTI9 CONTACTOR ICT & RỜ-LE

iCT 25A 1P



iCT 25A 3P



Acti9 Contactor iCT

iTL 2P



Rờ-le điều khiển bằng tín hiệu xung

Contactor iCT, 1P, điện áp cuộn dây 230/240VAC

Loại	Dòng điện (A)	Width in mod. of 9mm	Mã hàng	Đơn giá (VNĐ)
1NO	25	2	A9C20731	669.900

Contactor iCT, 2P, điện áp cuộn dây 24VAC

2NO	25	2	A9C20132	878.900
2NO	63	4	A9C20162	2.109.800

Contactor iCT, 2P, điện áp cuộn dây 230/240VAC

1NO+1NC	16	2	A9C22715	778.800
2NO	16	2	A9C22712	741.400
2NO	25	2	A9C20732	1.019.700
2NC	25	2	A9C20736	841.500
2NO	40	4	A9C20842	1.223.200
2NO	63	4	A9C20862	1.834.800
2NO	100	6	A9C20882	4.969.800

Contactor iCT, 3P, điện áp cuộn dây 230/240VAC

3NO	25	4	A9C20833	917.400
3NO	40	6	A9C20843	1.467.400
3NO	63	6	A9C20863	2.202.200

Contactor iCT, 4P, điện áp cuộn dây 24VAC

4NO	25	4	A9C20134	1.230.900
4NC	25	4	A9C20137	1.405.800
4NO	63	6	A9C20164	2.953.500
4NC	63	6	A9C20167	3.375.900

Contactor iCT, 4P, điện áp cuộn dây 230/240VAC

4NO	25	4	A9C20834	1.070.300
4NC	25	4	A9C20837	1.223.200
2NO+2NC	25	4	A9C20838	1.146.200
4NO	40	6	A9C20844	1.628.000
4NC	40	6	A9C20847	1.956.900
4NO	63	6	A9C20864	2.568.500
4NC	63	6	A9C20867	2.935.900
2NO+2NC	63	6	A9C20868	2.752.200
4NO	100	12	A9C20884	6.956.400

Giá trên đã bao gồm VAT

Phụ kiện của iCT - tấm cách giữa 2 contactor (lotsize: 5 cái)

Width in mod. of 9mm	Mã hàng	Đơn giá (VNĐ)
1	A9A27062	332.200

Rờ-le Acti9 điều khiển bằng tín hiệu xung, iTL, ON-OFF switch

Loại	Dòng điện (A)	Số cực	Mã hàng	Đơn giá (VNĐ)
1NO	16	1P	A9C30811	387.200
2NO	16	2P	A9C30812	639.100
1NO	32	1P	A9C30831	774.400

Rờ-le Acti 9 điều khiển bằng tín hiệu xung, iTLI, changeover switch

Loại	Dòng điện (A)	Số cực	Mã hàng	Đơn giá (VNĐ)
1NO + 1NC	16	1P	A9C30815	863.500

Mô-đun mở rộng cho Acti 9 iTL và iTLI

16	2P	A9C32816	969.100
32	1P	A9C32836	774.400

Rờ-le Acti 9 điều khiển bằng tín hiệu xung, iTLc/iTLs

iTLc	16	1P	A9C33811	1.065.900
iTLs	16	1P	A9C32811	774.400

Phải sử dụng spacer giữa các contactor khi contactor được sử dụng trong tủ có nhiệt độ từ 50° và 60°C

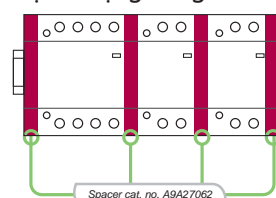

Ứng dụng	Industrial: IEC 60947.4	Domestic IEC 61095
Motor	AC3	AC7b
Heating	AC1	AC7a
Lighting	AC5a and b	AC5a and b

CÁCH LỰA CHỌN THIẾT BỊ CHỐNG SÉT LAN TRUYỀN

Các loại chống sét lan truyền:

- Loại 1 (T1): lựa chọn khi có lắp LPS
 - Loại 2 (T2): khi không có LPS
 - Loại 3 (T3): dùng khi đã lắp T2.
- Nếu như khoảng cách từ T2 đến ổ cắm dài hơn 30m tính theo độ dài dây dẫn

Bạn lựa chọn loại chống sét nào?

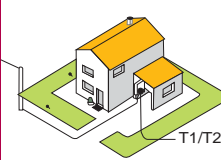
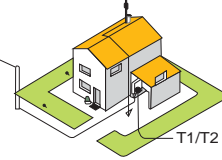
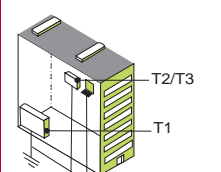
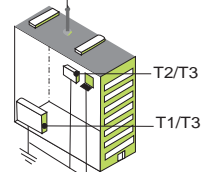
	Không lắp LPS*	Có lắp LPS*
Khoảng cách tải < 30m	Chống sét lan truyền loại 2 	Chống sét lan truyền loại 1&2 
Khoảng cách tải > 30m	Chống sét lan truyền loại 2&3 	Chống sét lan truyền loại 1, 2&3 

Quy tắc 30m trong việc lắp đặt chống sét lan truyền

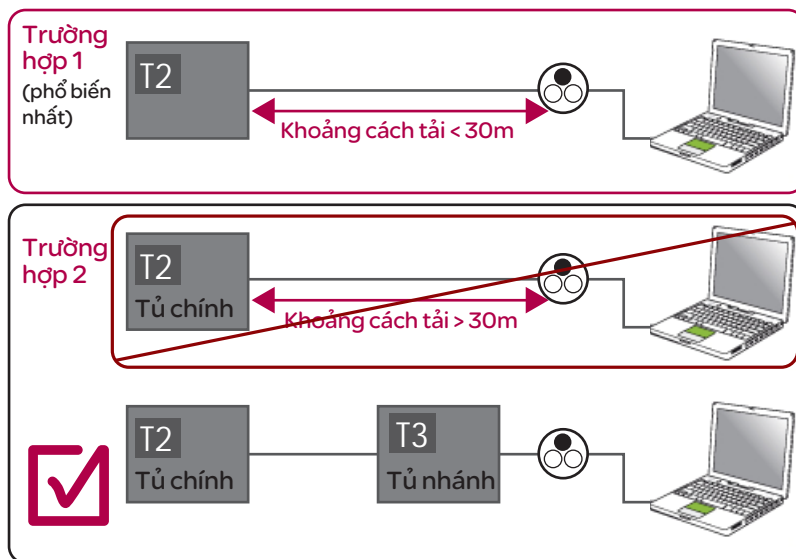

* T2 = chống sét lan truyền loại 2, T3 = chống sét lan truyền loại 3

* LPS: bảo vệ chống sét cho mạng điện (kim thu sét, dây thu sét, lồng thu sét)

iPRF1 - 1P+N



iPRD - 1P



iPF - 1P+N



Thiết bị chống sét lan truyền

Thiết bị chống sét lan truyền Acti 9 - iPRF1, loại 1+2

Số cực	Iimp (kA) (10/350as)	I _{max} (kA) (8/20as)	Mã hàng	Đơn giá (VNĐ)
1P+N	12.5/50 N/PE	50kA	A9L16632	10.990.100
3P	12.5	50kA	A9L16633	16.281.100
3P+N	12.5/50 N/PE	50kA	A9L16634	20.352.200

Thiết bị chống sét lan truyền Acti 9 - iPRD, loại 2, 1P, 1P+N, 3P+N, drawout

Số cực	I _{max} (kA) (8/20as)	Mã hàng cũ	Mã hàng mới (*)	Đơn giá (VNĐ)
iPRD loại 2, 1P/1P+N, 230V, Draw-out				
1P	8kA	A9L16576	A9L08100	1.641.200
1P	20kA	A9L16571	A9L20100	1.758.900
1P	40kA	A9L16566	A9L40100	1.876.600
1P	65kA	A9L16556	A9L65101	2.311.100
1P+N	8kA	A9L16577	A9L08500	2.461.800
1P+N	20kA	A9L16572	A9L20500	2.931.500
1P+N	40kA	A9L16567	A9L40500	3.107.500
1P+N	65kA	A9L16557	A9L65501	4.065.600
iPRD loại 2, 3P+N, 400V, Draw-out				
3P+N	20kA	A9L16574	A9L20600	5.863.000
3P+N	40kA	A9L16569	A9L40600	6.741.900
3P+N	65kA	A9L16559	A9L65601	8.151.000

Thiết bị chống sét lan truyền Acti 9 - iPF, loại 2, 1P, 1P+N & 3P+N, Fixed

Số cực	I _{max} (kA) (8/20as)	Mã hàng	Đơn giá (VNĐ)
iPF loại 2, 1P, 230V, Fixed			
1P	8kA	A9L15694	1.505.900
1P	20kA	A9L15691	1.613.700
1P	40kA	A9L15686	1.721.500
1P	65kA	A9L15683	1.936.000
iPF loại 2, 1P+N, 230V, Fixed			
1P+N	8kA	A9L15695	2.259.400
1P+N	20kA	A9L15692	2.689.500
1P+N	40kA	A9L15687	2.851.200
1P+N	65kA	A9L15684	3.765.300
iPF loại 2, 3P+N, 400V, Fixed			
3P+N	8kA	A9L15696	5.110.600
3P+N	20kA	A9L15693	5.379.000
3P+N	40kA	A9L15688	6.454.800
3P+N	65kA	A9L15685	7.454.700

* Phụ kiện thay thế (cartridge) của bộ chống sét iPRD loại 2, mã hàng mới không thể sử dụng được cho các mã hàng cũ và ngược lại.
Giá trên đã bao gồm VAT

TIME SWITCH - IH/IHP & IC - ARGUS CDM



CCT16364

Time Switch



IC2000

IC cảm biến ánh sáng



Wall mounted cell



Switch board cell

IH - Bộ đóng ngắt hẹn giờ bằng cơ khí, 230VAC

Mã hàng	Chu kỳ	Số kênh điều khiển	Thời gian tối thiểu giữa 2 lần chuyển trạng thái	Thời gian lưu trữ	Đơn giá (VNĐ)
CCT15338	60 phút	1 x 10A	75 giây	Không	1.523.500
CCT16364	24 giờ	1 x 16A	15 phút	Không	2.459.600
CCT15365	24 giờ	1 x 16A	15 phút	200 giờ	2.459.600
15337	24 giờ	1 x 16A	30 phút	150 giờ	3.733.400
15366	24 giờ + 7 ngày	2 x 16A	45 phút + 12 giờ	150 giờ	2.954.600
CCT15367	7 ngày	1 x 16A	2 giờ	200 giờ	2.666.400
15341	Phần dây nối mở rộng (1 gói 20 dây, 5 màu: đỏ, xanh, trắng và vàng)				89.100

IHP - Bộ đóng ngắt hẹn giờ bằng kỹ thuật số, 230VAC

Mã hàng	Chu kỳ	Số kênh điều khiển	Thời gian tối thiểu giữa 2 lần chuyển trạng thái	Thời gian lưu trữ	Số lần hẹn giờ	Đơn giá (VNĐ)
CCT15850	24 giờ + 7 ngày	1 x 16A	1 phút	6 năm	56 lần/chu kỳ	3.265.900
CCT15722	24 giờ + 7 ngày	2 x 16A	1 phút	6 năm	56 lần/chu kỳ	4.852.100
CCT15851	24 giờ + 7 ngày	1 x 16A	1 giây	6 năm	84 lần/chu kỳ	5.666.100
CCT15723	24 giờ + 7 ngày	2 x 16A	1 giây	6 năm	84 lần/chu kỳ	5.823.400

IC - Bộ cảm biến ánh sáng, 220/240VAC, đã bao gồm module cảm biến độ sáng

CCT15284	IC2000, 2 to 2000 lux, module cảm biến ánh sáng gắn tại tủ điện	4.143.700
CCT15368	IC2000, 2 to 2000 lux, module cảm biến độ sáng gắn tường	5.418.600

Giá trên đã bao gồm VAT

Molded Case Circuit Breaker (MCCB) Easypact EZC100



- Phù hợp với tiêu chuẩn IEC 60947-2, JIS C 8201, NEMA AB1
- Dòng cắt ngắn mạch tại 415V: 7.5, 10, 15, 30kA
- Bảo vệ theo nguyên lý từ nhiệt
- Dòng điện định mức từ 15 đến 100A

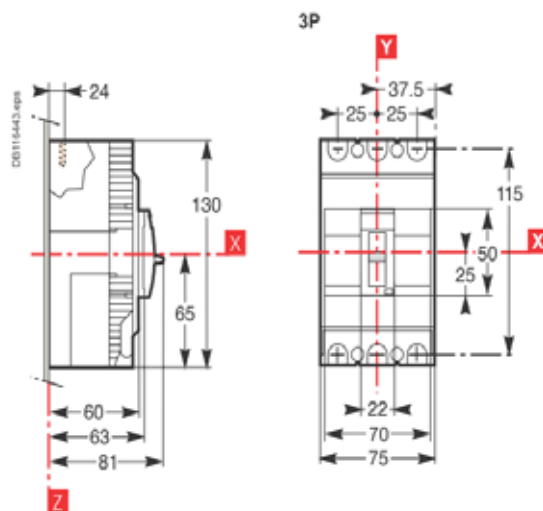

EasyPact EZC100, 3P Type B, Icu=7.5kA / 415V

Dòng điện	Mã hàng	Đơn giá (VNĐ)
15A	EZC100B3015	1.460.800
20A	EZC100B3020	1.460.800
25A	EZC100B3025	1.460.800
30A	EZC100B3030	1.460.800
40A	EZC100B3040	1.460.800
50A	EZC100B3050	1.460.800
60A	EZC100B3060	1.554.300
75A	-	-
80A	-	-
100A	-	-

EasyPact EZC100, 3P, Type F, Icu=10kA / 415V

Dòng điện	Mã hàng	Đơn giá (VNĐ)
15A	EZC100F3015	1.522.400
20A	EZC100F3020	1.522.400
25A	EZC100F3025	1.522.400
30A	EZC100F3030	1.522.400
40A	EZC100F3040	1.522.400
50A	EZC100F3050	1.522.400
60A	EZC100F3060	1.684.100
75A	EZC100F3075	1.684.100
80A	EZC100F3080	1.684.100
100A	EZC100F3100	1.841.400

EasyPact EZC100, 3P, Type N, Icu=15kA / 415V

Dòng điện	Mã hàng	Đơn giá (VNĐ)
15A	EZC100N3015	2.002.000
20A	EZC100N3020	2.002.000
25A	EZC100N3025	2.002.000
30A	EZC100N3030	2.002.000
40A	EZC100N3040	2.002.000
50A	EZC100N3050	2.002.000
60A	EZC100N3060	2.189.000
75A	EZC100N3075	2.189.000
80A	EZC100N3080	2.189.000
100A	EZC100N3100	2.189.000

EasyPact EZC100, 3P, Type H, Icu=30kA / 415V

Dòng điện	Mã hàng	Đơn giá (VNĐ)
15A	EZC100H3015	2.542.100
20A	EZC100H3020	2.542.100
25A	EZC100H3025	2.542.100
30A	EZC100H3030	2.542.100
40A	EZC100H3040	2.542.100
50A	EZC100H3050	2.542.100
60A	EZC100H3060	2.794.000
75A	EZC100H3075	2.794.000
80A	EZC100H3080	2.794.000
100A	EZC100H3100	2.794.000

Giá trên đã bao gồm VAT

**Molded Case Circuit Breaker (MCCB)
Easyact EZC250 & EZC400/630**



- Phù hợp với tiêu chuẩn IEC 60947-2, JIS C 8201, NEMA AB1
- Dòng cắt ngắn mạch tại 415V: 18, 25, 36, 50kA
- Bảo vệ theo nguyên lý từ nhiệt
- Dòng điện định mức từ 100-600A

2P, 3P

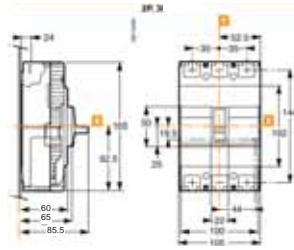

Kích thước EZC250

3P

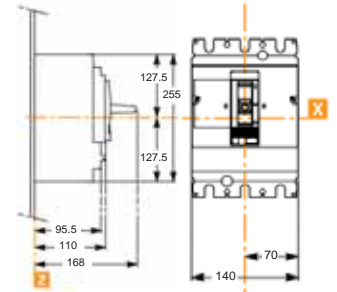

Kích thước EZC400/630

Dòng điện Mã hàng Đơn giá (VNĐ)

EasyPact EZC250, 3P, Type F, Icu=18kA / 415V		
100A	EZC250F3100	3.390.200
125A	EZC250F3125	3.626.700
150A	EZC250F3150	4.428.600
160A	EZC250F3160	4.428.600
175A	EZC250F3175	4.677.200
200A	EZC250F3200	5.085.300
225A	EZC250F3225	5.085.300
250A	EZC250F3250	5.085.300

EasyPact EZC250, 3P, Type H, Icu=36kA / 415V		
63A	-	
80A	-	
100A	EZC250H3100	3.626.700
125A	EZC250H3125	4.303.200
150A	EZC250H3150	5.276.700
160A	EZC250H3160	5.276.700
175A	EZC250H3175	6.370.100
200A	EZC250H3200	6.370.100
225A	EZC250H3225	6.370.100
250A	EZC250H3250	6.370.100

EasyPact EZC400/630, 3P type N, Icu=36kA/415V		
320	EZC400N3320N	7.529.500
350	EZC400N3350N	7.755.000
400	EZC400N3400N	7.755.000
400	EZC630N3400N	9.168.500
500	EZC630N3500N	9.168.500
600	EZC630N3600N	9.168.500

EasyPact EZC400/630, 3P type H, Icu=50kA/415V		
320	EZC400H3320N	8.306.100
350	EZC400H3350N	8.306.100
400	EZC400H3400N	8.306.100
400	EZC630H3400N	10.268.500
500	EZC630H3500N	10.268.500
600	EZC630H3600N	10.268.500

Dòng điện Mã hàng Đơn giá (VNĐ)

EasyPact EZC250, 3P Type N, Icu=25kA / 415V		
100A	EZC250N3100	3.534.300
125A	EZC250N3125	3.982.000
150A	EZC250N3150	4.859.800
160A	EZC250N3160	4.859.800
175A	EZC250N3175	5.041.300
200A	EZC250N3200	5.738.700
225A	EZC250N3225	5.738.700
250A	EZC250N3250	5.738.700

EasyPact EZC250, 4P, Type N, Icu=25kA / 415V		
63A	EZC250N4063	4.581.500
80A	EZC250N4080	4.581.500
100A	EZC250N4100	4.581.500
125A	EZC250N4125	5.747.500
150A	EZC250N4150	6.897.000
160A	EZC250N4160	6.897.000
175A	EZC250N4175	7.472.300
200A	EZC250N4200	7.610.900
225A	EZC250N4225	7.610.900
250A	EZC250N4250	7.610.900

EasyPact EZC400/630, 4P type N, Icu=36kA/415V		
320	EZC400N4320N	8.701.000
350	EZC400N4350N	8.875.900
400	EZC400N4400N	9.689.900
400	EZC630N4400N	12.834.800
500	EZC630N4500N	12.834.800
600	EZC630N4600N	12.834.800

EasyPact EZC400/630, 4P type H, Icu=50kA/415V		
320	EZC400H4320N	9.310.400
350	EZC400H4350N	9.496.300
400	EZC400H4400N	10.368.600
400	EZC630H4400N	13.733.500
500	EZC630H4500N	13.733.500
600	EZC630H4600N	13.733.500

Giá trên đã bao gồm VAT

Earth Leakage Circuit Breaker (ELCB) Easypact EZCV250



- Bảo vệ quá tải, ngắn mạch và chống rò
- Dòng rò có thể chỉnh được: 0.1/0.3/0.5/1A
- Dòng điện định mức từ 63-250A

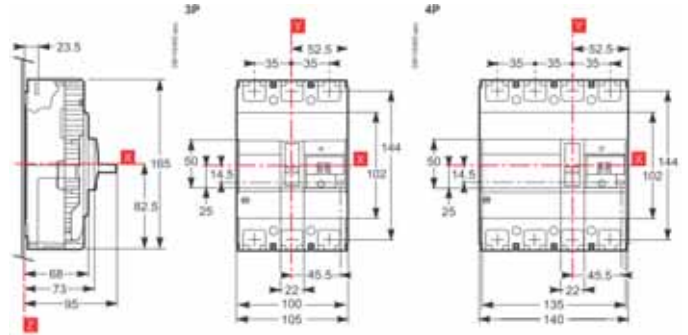

EasyPact EZCV250, 3P type N, Icu=25kA/ 415VAC Độ nhạy chỉnh định từ 0.1 đến 1A

Dòng điện	Mã hàng	Đơn giá (VNĐ)
63	EZCV250N3063	8.307.200
80	EZCV250N3080	8.307.200
100	EZCV250N3100	8.307.200
125	EZCV250N3125	8.697.700
150	EZCV250N3150	10.167.300
160	EZCV250N3160	10.167.300
175	EZCV250N3175	11.015.400
200	EZCV250N3200	11.995.500
225	EZCV250N3225	11.995.500
250	EZCV250N3250	11.995.500

EasyPact EZCV250, 4P type N, Icu=25kA/ 415VAC Độ nhạy chỉnh định từ 0.1 đến 1A

Dòng điện	Mã hàng	Đơn giá (VNĐ)
63	EZCV250N4063	10.629.300
80	EZCV250N4080	10.629.300
100	EZCV250N4100	10.629.300
125	EZCV250N4125	12.289.200
150	EZCV250N4150	13.990.900
160	EZCV250N4160	13.990.900
175	EZCV250N4175	16.226.100
200	EZCV250N4200	17.719.900
225	EZCV250N4225	17.719.900
250	EZCV250N4250	17.719.900

EasyPact EZCV250, 3P type H Icu=36kA/ 415VAC Độ nhạy chỉnh định từ 0.1 đến 1A

Dòng điện	Mã hàng	Đơn giá (VNĐ)
63	EZCV250H3063	9.242.200
80	EZCV250H3080	9.242.200
100	EZCV250H3100	9.242.200
125	EZCV250H3125	10.755.800
150	EZCV250H3150	12.773.200
160	EZCV250H3160	12.773.200
175	EZCV250H3175	15.787.200
200	EZCV250H3200	15.787.200
225	EZCV250H3225	15.787.200
250	EZCV250H3250	15.787.200

EasyPact EZCV250, 4P type H, Icu=36kA/ 415VAC Độ nhạy chỉnh định từ 0.1 đến 1A

Dòng điện	Mã hàng	Đơn giá (VNĐ)
63	EZCV250H4063	11.554.400
80	EZCV250H4080	11.554.400
100	EZCV250H4100	11.554.400
125	EZCV250H4125	13.444.200
150	EZCV250H4150	15.123.900
160	EZCV250H4160	15.123.900
175	EZCV250H4175	19.669.100
200	EZCV250H4200	19.669.100
225	EZCV250H4225	19.669.100
250	EZCV250H4250	19.669.100

Giá trên đã bao gồm VAT



Molded Case Circuit Breaker (MCCB) EasyPact CVS100-630A

- Phù hợp với tiêu chuẩn IEC 947-2
- Trip unit có thể chỉnh định được từ 0.7 đến 1
- (loại tử nhiệt TMD)
- Dòng định mức từ 16A đến 600A
- Ics = 100% Icu
Dùng chung một số phụ kiện với Compact NSX

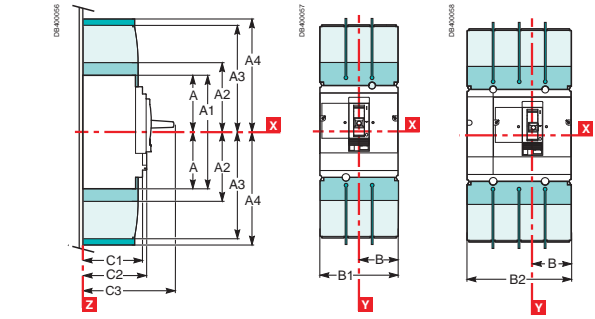

Type	A	A1	A2	A3	A4	B	B1	B2	C1	C2	C3
CVS100/160/250	60.5	161	94	145	178.5	52.5	105	140	81	86	126
CVS400/630	127.5	255	142.5	200	237	70	140	185	95.5	110	168

EasyPact CVS100/250, 3P, Type B, Icu=25kA / 415V

Loại	Dòng điện	Mã hàng	Đơn giá (VNĐ)
CVS100B	16	LV510300	2.558.600
	25	LV510301	2.558.600
	32	LV510302	2.558.600
	40	LV510303	2.558.600
	50	LV510304	2.558.600
	63	LV510305	2.558.600
	80	LV510306	2.586.100
CVS160B	100	LV510307	2.586.100
	125	LV516302	3.270.300
CVS250B	160	LV516303	4.156.900
	200	LV525302	4.856.500
	250	LV525303	5.446.100

EasyPact CVS100/250, 4P, Type B, Icu=25kA / 415V

Loại	Dòng điện	Mã hàng	Đơn giá (VNĐ)
CVS100B	16	LV510310	3.418.800
	25	LV510311	3.418.800
	32	LV510312	3.418.800
	40	LV510313	3.418.800
	50	LV510314	3.418.800
	63	LV510315	3.418.800
	80	LV510316	3.615.700
CVS160B	100	LV510317	3.615.700
	125	LV516312	4.919.200
CVS250B	160	LV516313	5.597.900
	200	LV525312	6.718.800
	250	LV525313	7.616.400

EasyPact CVS100/630, 3P, Type F, Icu=36kA / 415V

Loại	Dòng điện	Mã hàng	Đơn giá (VNĐ)
CVS100F	16	LV510330	2.656.500
	25	LV510331	2.656.500
	32	LV510332	2.656.500
	40	LV510333	2.656.500
	50	LV510334	2.656.500
	63	LV510335	2.656.500
	80	LV510336	2.755.500
CVS160F	100	LV510337	2.755.500
	125	LV516332	3.542.000
CVS250F	160	LV516333	4.475.900
	200	LV525332	5.484.600
CVS400F	250	LV525333	6.127.000
	320	LV540305	9.346.700
CVS630F	400	LV540306	9.838.400
	500	LV563305	12.789.700
	600	LV563306	14.757.600

EasyPact CVS100/630, 4P, Type F, Icu=36kA / 415V

Loại	Dòng điện	Mã hàng	Đơn giá (VNĐ)
CVS100F	16	LV510340	3.689.400
	25	LV510341	3.689.400
	32	LV510342	3.689.400
	40	LV510343	3.689.400
	50	LV510344	3.689.400
	63	LV510345	3.689.400
	80	LV510346	3.935.800
CVS160F	100	LV510347	3.935.800
	125	LV516342	5.173.300
CVS250F	160	LV516343	6.085.200
	200	LV525342	7.636.200
CVS400F	250	LV525343	8.653.700
	320	LV540308	10.821.800
CVS630F	400	LV540309	12.052.700
	500	LV563308	15.987.400
	600	LV563309	16.971.900

EasyPact CVS400/630, 3P, Type N, Icu=50kA / 415V

Loại	Dòng điện	Mã hàng	Đơn giá (VNĐ)
CVS400N	320	LV540315	10.330.100
	400	LV540316	11.068.200
CVS630N	500	LV563315	14.757.600
	600	LV563316	15.864.200

EasyPact CVS400/630, 4P, Type N, Icu=50kA / 415V

Loại	Dòng điện	Mã hàng	Đơn giá (VNĐ)
CVS400N	320	LV540318	13.036.100
	400	LV540319	13.774.200
CVS630N	500	LV563318	17.217.200
	600	LV563319	18.693.400

Giá trên đã bao gồm VAT

CB BẢO VỆ ĐỘNG CƠ LOẠI TỪ VÀ TỬ NHIỆT - TESYS

CB bảo vệ động cơ loại từ GV2LE và GV2L



- Bảo vệ ngắn mạch
- Phải dùng phối hợp với rơle nhiệt bảo vệ động cơ
- Chỉ thị trạng thái ON-TRIP-OFF

CB bảo vệ động cơ loại từ và nhiệt - GV2ME và GV2P



- Tích hợp rơle nhiệt bảo vệ quá tải, ngắn mạch và bảo vệ mất pha
- Chỉ thị trạng thái ON-TRIP-OFF

Kw 400/415V Dải cài đặt dòng điện bảo vệ nhiệt (A) Dòng điện bảo vệ từ (A) Mã hàng Đơn giá (VNĐ)

Kw 400/415V Dòng điện bảo vệ từ (A) Dòng điện bảo vệ từ (A) Mã hàng Đơn giá (VNĐ)

CB Bảo vệ động cơ loại từ nhiệt GV2ME

Kw	Dải cài đặt dòng điện bảo vệ nhiệt (A)	Dòng điện bảo vệ từ (A)	Mã hàng	Đơn giá (VNĐ)
-	0.1...0.16	1.5	GV2ME01	1.047.200
0.06	0.16...0.25	2.4	GV2ME02	1.047.200
0.09	0.25...0.40	5	GV2ME03	1.047.200
0.12	0.40...0.63	8	GV2ME04	1.047.200
0.18	0.40...0.63	8	GV2ME04	1.047.200
0.25	0.63...1	13	GV2ME05	1.087.900
0.37	1...1.6	22.5	GV2ME06	1.133.000
0.55	1...1.6	22.5	GV2ME06	1.133.000
0.75	1.6...2.5	33.5	GV2ME07	1.133.000
1.1	2.5...4	51	GV2ME08	1.133.000
1.5	2.5...4	51	GV2ME08	1.133.000
2.2	4...6.3	78	GV2ME10	1.133.000
3	6...10	138	GV2ME14	1.239.700
4	6...10	138	GV2ME14	1.239.700
5.5	9...14	170	GV2ME16	1.310.100
7.5	13...18	223	GV2ME20	1.310.100
9	17...23	327	GV2ME21	1.310.100
11	20...25	327	GV2ME22	1.310.100
15	24...32	416	GV2ME32	1.310.100

CB Bảo vệ động cơ loại từ GV2LE

Kw	Dòng điện bảo vệ từ (A)	Dòng điện bảo vệ từ (A)	Mã hàng	Đơn giá (VNĐ)
0.06	0.4	5	GV2LE03	996.600
0.09	0.4	5	GV2LE03	996.600
0.12	0.63	8	GV2LE04	996.600
0.18	0.63	8	GV2LE04	996.600
0.25	1	13	GV2LE05	1.034.000
0.37	1	13	GV2LE05	1.034.000
0.55	1.6	22.5	GV2LE06	1.076.900
0.75	2.5	33.5	GV2LE07	1.076.900
1.1	4	51	GV2LE08	1.076.900
1.5	4	51	GV2LE08	1.076.900
2.2	6.3	78	GV2LE10	1.076.900
3	10	138	GV2LE14	1.178.100
4	10	138	GV2LE14	1.178.100
5.5	14	170	GV2LE16	1.245.200
7.5	18	223	GV2LE20	1.245.200
9	25	327	GV2LE22	1.245.200
11	25	327	GV2LE22	1.245.200
15	32	416	GV2LE32	1.245.200

CB Bảo vệ động cơ loại từ nhiệt GV2P

Kw	Dải cài đặt dòng điện bảo vệ nhiệt (A)	Dòng điện bảo vệ từ (A)	Mã hàng	Đơn giá (VNĐ)
-	0.1...0.16	1.5	GV2P01	1.310.100
0.06	0.16...0.25	2.4	GV2P02	1.310.100
0.09	0.25...0.40	5	GV2P03	1.310.100
0.12	0.40...0.63	8	GV2P04	1.310.100
0.18	0.40...0.63	8	GV2P04	1.310.100
0.25	0.63...1	13	GV2P05	1.359.600
0.37	1...1.6	22.5	GV2P06	1.415.700
0.55	1...1.6	22.5	GV2P06	1.415.700
0.75	1.6...2.5	33.5	GV2P07	1.415.700
1.1	2.5...4	51	GV2P08	1.415.700
2.2	4...6.3	78	GV2P10	1.415.700
3	6...10	138	GV2P14	1.549.900
5.5	9...14	170	GV2P16	1.637.900
7.5	13...18	223	GV2P20	1.637.900
9	17...23	327	GV2P21	1.637.900
11	20...25	327	GV2P22	1.637.900
15	24...32	416	GV2P32	1.637.900

CB Bảo vệ động cơ loại từ GV2L

Kw	Dòng điện bảo vệ từ (A)	Dòng điện bảo vệ từ (A)	Mã hàng	Đơn giá (VNĐ)
0.06	0.4	5	GV2L03	1.244.100
0.09	0.4	5	GV2L03	1.244.100
0.12	0.63	8	GV2L04	1.244.100
0.18	0.63	8	GV2L04	1.244.100
0.25	1	13	GV2L05	1.292.500
0.37	1	13	GV2L05	1.292.500
0.55	1.6	22.5	GV2L06	1.345.300
0.75	2.5	33.5	GV2L07	1.345.300
1.1	4	51	GV2L08	1.345.300
1.5	4	51	GV2L08	1.345.300
2.2	6.3	78	GV2L10	1.345.300
3	10	138	GV2L14	1.474.000
4	10	138	GV2L14	1.474.000
5.5	14	170	GV2L16	1.555.400
7.5	18	223	GV2L20	1.555.400
9	25	327	GV2L22	1.555.400
11	25	327	GV2L22	1.555.400
15	32	416	GV2L32	1.555.400

Giá trên đã bao gồm VAT

KHỞ ĐỘNG TỬ TESYS D 9-150A

- Dùng điều khiển động cơ lên đến 75kW, loại AC1, AC3
- Điện áp điều khiển cho cuộn dây: AC, DC, LC
- Tích hợp 2 tiếp điểm phụ, 1NO, 1NC
- Độ bền cơ khí và độ bền điện cao



Kw 380V 400V	Dòng định mức AC-3	Tiếp điểm phụ	Mã hàng	Đơn giá (VNĐ)
4	9	1	LC1D09●●	433.400
5	12	1	LC1D12●●	519.200
7.5	18	1	LC1D18●●	691.900
11	25	1	LC1D25●●	968.000
15	32	1	LC1D32●●	1.208.900
18.5	38	1	LC1D38●●	1.421.200
18.5	40	1	LC1D40A●●	2.162.600
22	50	1	LC1D50A●●	2.537.700
30	65	1	LC1D65A●●	3.195.500
37	80	1	LC1D80●●	3.998.500
45	95	1	LC1D95●●	4.975.300
55	115	1	LC1D115●●	6.752.900
75	150	1	LC1D150●●	8.528.300

Kw 380V 400V	Dòng định mức AC-3	Tiếp điểm phụ	Mã hàng	Đơn giá (VNĐ)
4	9	1	LC1D09●●	733.700
5	12	1	LC1D12●●	882.200
7.5	18	1	LC1D18●●	1.174.800
11	25	1	LC1D25●●	1.174.800
15	32	1	LC1D32●●	2.052.600
18.5	38	1	LC1D38●●	2.416.700
18.5	40	1	LC1D40A●●	3.675.100
22	50	1	LC1D50A●●	4.314.200
30	65	1	LC1D65A●●	5.431.800
37	80	1	LC1D80●●	6.796.900
45	95	1	LC1D95●●	8.455.700
55	115	1	LC1D115●●	11.476.300
75	150	1	LC1D150●●	14.496.900

Khởi động từ với cuộn dây điều khiển loại DC-LC tiết kiệm năng lượng

Giá trên đã bao gồm VAT

	N/O	N/C		
4	9	1	LC1D09●●	785.400
5	12	1	LC1D12●●	943.800
7.5	18	1	LC1D18●●	1.256.200
11	25	1	LC1D25●●	1.758.900
15	32	1	LC1D32●●	2.197.800
18.5	38	1	LC1D38●●	2.586.100

Standard control circuit voltages													
- supply													
Volts	24	42	48	110	115	220	230	240	380	400	415	440	500
50/60 Hz	B7	D7	E7	F7	-	M7	P7	U7	Q7	-	N7	R7	-
Contactors LC1-D80...D115													
50 Hz	B5	D5	E5	F5	FE5	M5	P5	U5	Q5	V5	N5	R5	S5
60 Hz	B6	-	E6	F6	-	M6	-	U6	Q6	-	-	R6	-
--- supply													
Volts	12	24	36	48	60	72	110	125	220	250	440		
Contactors LC1-D09...D65A (coils with integral suppression device fitted as standard)													
U 0.75...1.25Uc	JD	BD	-	ED	ND	-	FD	GD	MD	-	RD		
Contactors LC1-D80...D95													
U 0.85...1.1Uc	JD	BD	CD	ED	ND	SD	FD	GD	MD	UD	RD		
U 0.75...1.2 Uc	JW	BW	CW	EW	-	SW	FW	-	MW	-	-		
Contactors LC1-D115 and D150 (coils with integral suppression device fitted as standard)													
U 0.75...1.2 Uc	-	BD	-	ED	ND	SD	FD	GD	MD	UD	RD		
Low consumption													
Contactors LC1-D09...D38 (coils with integral suppression device fitted as standard)													
Volts ---	5	12	20	24	48	110	120	250					
U 0.7...1.25 Uc	AL	JL	ZL	BL	EL	FL	ML	UL					

RELAY NHIỆT TESYS LOẠI D



- Tương thích cho lắp đặt với khởi động từ Tesys D
- Dùng cho bảo vệ động cơ và bảo vệ mất pha
- Reset tự động hoặc bằng tay, chỉ thị TRIP

Class 10 (1) với liên kết Everlink, đầu kết nối bắt vít BTR

Dãi cài đặt của Rờ-le	Sử dụng với contactor LC1D	Mã hàng	Đơn giá (VNĐ)
Class 10A (1) với đầu kết nối bắt vít			
0.10...0.16	D09...D38	LRD01	457.600
0.16...0.25	D09...D38	LRD02	457.600
0.25...0.40	D09...D38	LRD03	457.600
0.40...0.63	D09...D38	LRD04	457.600
0.63...1	D09...D38	LRD05	457.600
1...1.7	D09...D38	LRD06	457.600
1.6...2.5	D09...D38	LRD07	457.600
2.5...4	D09...D38	LRD08	457.600
4...6	D09...D38	LRD10	457.600
5.5...8	D09...D38	LRD12	457.600
7...10	D09...D38	LRD14	457.600
9...13	D12...D38	LRD16	457.600
12...18	D18...D38	LRD21	502.700
16...24	D25...D38	LRD22	523.600
23...32	D25...D38	LRD32	682.000
30...38	D32...D38	LRD35	688.600

Dãi cài đặt của Rờ-le	Sử dụng với contactor LC1D	Mã hàng	Đơn giá (VNĐ)
Class 10 A(1) với liên kết Everlink, đầu kết nối bắt vít BTR			
9...13	D40A...D65A	LRD313	1.585.100
12...18	D40A...D65A	LRD318	1.636.800
16...25	D40A...D65A	LRD325	1.688.500
23...32	D40A...D65A	LRD332	1.854.600
25...40	D40A...D65A	LRD340	1.760.000
37...50	D40A...D65A	LRD350	2.075.700
48...65	D40A...D65A	LRD365	2.163.700

Dãi cài đặt của Rờ-le	Sử dụng với contactor LC1D	Mã hàng	Đơn giá (VNĐ)
Class 10 A(1) với đầu kết nối bắt vít			
55...70	D50A...D95	LRD3361	2.220.900
63...80	D65A...D95	LRD3363	2.602.600
80...104	D80...D95	LRD3365	2.806.100
80...104	D115...D150	LRD4365	3.985.300
95...120	D115...D150	LRD4367	4.382.400
110...140	D150	LRD4369	4.502.300

(1) Tiêu chuẩn IEC 947-4-1 chỉ định thời gian trip khi dòng điện đi qua rờ-le bằng 7.2 lần dòng điện cài đặt IR Class 10A : từ 2 đến 10 giây.

Giá trên đã bao gồm VAT

KHỞ ĐỘNG TỪ EASYPACT TVS

Khởi động từ Easypact TVS



LC1E65

LC1E120

LC1E300

- Dòng điện định mức từ 6 đến 630A, AC3
- Điện áp điều khiển: AC

Rờ-lê nhiệt Easypact TVS



LRE●●

LRE3●●

LRE48●

- Tương thích cho lắp đặt với khởi động từ Easypact TVS
- Dùng cho bảo vệ động cơ

Kw 380V 400V Dòng định mức AC-3 Tiếp điểm phụ Mã hàng Đơn giá (VNĐ)

Khởi động từ có cầu đấu nối bằng ốc vít

Kw	Dòng định mức AC-3	Tiếp điểm phụ		Mã hàng	Đơn giá (VNĐ)
		N/O	N/C		
2.2	6	1	0	LC1E0610●●	236.500
2.2	6	0	1	LC1E0601●●	236.500
4	9	1	0	LC1E0910●●	271.700
4	9	0	1	LC1E0901●●	271.700
5.5	12	1	0	LC1E1210●●	308.000
5.5	12	0	1	LC1E1201●●	308.000
7.5	18	1	0	LC1E1810●●	456.500
7.5	18	0	1	LC1E1801●●	456.500
11	25	1	0	LC1E2510●●	550.500
11	25	0	1	LC1E2501●●	550.500
15	32	1	0	LC1E3210●●	816.200
15	32	0	1	LC1E3201●●	816.200
18.5	38	1	0	LC1E3810●●	958.100
18.5	38	0	1	LC1E3801●●	958.100
18.5	40	1	1	LC1E40●●	987.800
22	50	1	1	LC1E50●●	1.017.500
30	65	1	1	LC1E65●●	1.148.400
37	80	1	1	LC1E80●●	1.419.000
45	95	1	1	LC1E95●●	1.786.400
55	120	1	1	LC1E120●●	2.187.900
90	160	1	1	LC1E160●●	4.848.800

Khởi động từ đấu nối bằng thanh đồng

110	200	0	0	LC1E200●●	5.215.100
132	250	0	0	LC1E250●●	7.508.600
160	300	0	0	LC1E300●●	8.846.200
200	400	0	0	LC1E400●●	14.569.500
250	500	0	0	LC1E500●●	26.690.400
335	630	0	0	LC1E630●●	38.273.400

Coil voltage code	24	48	110	220	240	380	415	440
LC1E06...630								
50 Hz	B5	E5	F5	M5	U5	Q5	N5	R5
60Hz	B6	-	F6	M6	-	Q6	-	R6
50/60Hz	-	E7	F7	M7	U7	Q7	N7	-

* Vui lòng liên hệ Schneider Electric để biết giá

Dãi cài đặt của Rờ lê Sử dụng với contactor LC1E Mã hàng Đơn giá (VNĐ)

Rờ lê nhiệt hợp bộ với khởi động từ có cầu đấu nối bằng ốc vít

0.10...0.16	E06...E38	LRE01	291.500
0.16...0.25	E06...E38	LRE02	291.500
0.25...0.40	E06...E38	LRE03	291.500
0.40...0.63	E06...E38	LRE04	291.500
0.63...1	E06...E38	LRE05	291.500
1...1.6	E06...E38	LRE06	291.500
1.6...2.5	E06...E38	LRE07	291.500
2.5...4	E06...E38	LRE08	291.500
4...6	E06...E38	LRE10	291.500
5.5...8	E06...E38	LRE12	291.500
7...10	E06...E38	LRE14	291.500
9...13	E06...E38	LRE16	291.500
12...18	E06...E38	LRE21	291.500
16...24	E06...E38	LRE22	291.500
23...32	E06...E38	LRE32	291.500
30...38	E38	LRE35	291.500
17...25	E40...E95	LRE322	564.300
23...32	E40...E95	LRE353	564.300
30...40	E40...E95	LRE355	564.300
37...50	E50...E95	LRE357	564.300
48...65	E65...E95	LRE359	564.300
55...70	E80...E95	LRE361	564.300
63...80	E80...E95	LRE363	1.689.600
80...104	E95	LRE365	1.689.600

Rờ lê nhiệt hợp bộ với khởi động từ đấu nối bằng thanh đồng

51...81	E120...E300	LRE480	1.689.600
62...99	E120...E300	LRE481	1.689.600
84...135	E120...E300	LRE482	2.590.500
124...198	E160...E300	LRE483	2.664.200
146...234	E200...E300	LRE484	2.664.200
174...279	E250...E300	LRE485	3.841.200
208...333	E300	LRE486	3.841.200
259...414	E500	LRE487	*
321...513	E630	LRE488	*
394...630	E630	LRE489	*

Giá trên đã bao gồm VAT

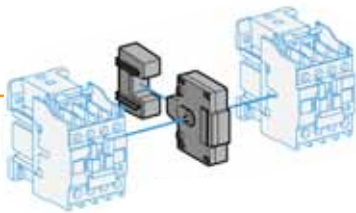

LAEM1



LAEN22



LAETSD

Khóa liên động cơ khí	Mã hàng	Đơn giá (VNĐ)
Khởi động từ có cầu đấu nối bằng ốc vít		
LC1E06...E12	LAEM1	68.200
LC1E18 / E25	LAEM1	68.200
LC1E32 / E38	LAEM1	68.200
LC1E40...E65	LAEM1	68.200
LC1E80 / E95	LAEM4	154.000
LC1E120 / E160	LAEM5	617.100
LC1E200 / E250	LAEM6	619.300
LC1E300	LAEM7	871.200
LC1E400	LAEM8	1.026.300

Giá trên đã bao gồm VAT

Tiếp điểm phụ	Mã hàng	Đơn giá (VNĐ)
Khởi tiếp điểm phụ gắn ở mặt trước		
1 NO / 1 NC	LAEN11	69.300
2 NO	LAEN20	69.300
2 NC	LAEN02	69.300
2NO / 2 NC	LAEN22	137.500

Tiếp điểm phụ	Role thời gian loại	Khoảng cài đặt	Mã hàng	Đơn giá (VNĐ)
Rờ le thời gian				
1 NO / 1 NC	On-delay	1...30s	LAETSD	894.300

NÚT NHẤN - ĐÈN BÁO - CÔNG TẮC XOAY HỘ XB7

• Dây sản phẩm kinh tế, màu sắc đa dạng

• Cấp bảo vệ: IP54

• Tuổi thọ cao



XB7NA..



XB7ND...



XB7ES5...



XB7EV...



XALE 1



XALEK 1



XB7NW..



XB7NG..



XB7ES1..



ZBY2101



XALE 2



XALE 3

Nút nhấn nhả Ø 22mm

Màu	Tiếp điểm	Mã hàng	Đơn giá (VNĐ)
●	N/O	XB7NA21	68.200
●	N/O	XB7NA31	68.200
●	N/C	XB7NA42	68.200
●	N/O	XB7NA81	68.200

Nút nhấn nhả Ø 22mm

Màu	Tiếp điểm	Mã hàng	Đơn giá (VNĐ)
●	N/O + N/C	XB7NA25	101.200
●	N/O + N/C	XB7NA35	101.200
●	N/O + N/C	XB7NA45	101.200
●	N/O + N/C	XB7NA85	101.200

Nút nhấn có đèn LED điện áp 24Vdc

●	N/O	XB7NW33B1	177.100
●	N/O	XB7NW34B1	177.100
●	N/C	XB7NW34B2	177.100
●	N/O	XB7NW38B1	177.100

Nút nhấn có đèn LED điện áp 230Vac

●	N/O	XB7NW33M1	229.900
●	N/O	XB7NW34M1	229.900
●	N/C	XB7NW34M2	229.900
●	N/O	XB7NW38M1	229.900

Công tắc xoay 2 vị trí

⊖	N/O	XB7ND21	122.100
⊖	N/O + N/C	XB7ND25	129.800

Công tắc xoay 3 vị trí

⊖	2N/O	XB7ND33	129.800
---	------	---------	---------

Công tắc xoay có khóa 2 vị trí

⊖	N/O	XB7NG21	180.400
---	-----	---------	---------

Công tắc xoay có khóa 3 vị trí

⊖	2N/O	XB7NG33	226.600
---	------	---------	---------

Nút dừng khẩn cấp Ø40 xoay để mở

●	N/C	XB7NS8442	137.500
●	N/O + N/C	XB7NS8445	148.500

Nút dừng khẩn cấp Ø40 mở bằng chìa khóa

●	N/C	XB7NS9444	216.700
●	N/O + N/C	XB7NS9445	234.300

Đèn LED điện áp 24Vdc

●	XB7EVO3BP	95.700
●	XB7EVO4BP	95.700
●	XB7EVO5BP	95.700
●	XB7EVO6BP	95.700

Đèn LED điện áp 230Vac

●	XB7EVO3MP	95.700
●	XB7EVO4MP	95.700
●	XB7EVO5MP	95.700
●	XB7EVO6MP	95.700

Phụ Kiện

ZBY2101	9.900
---------	-------

Hộp

Mặt xám 1 lỗ	XALE1	188.100
Mặt xám 2 lỗ	XALE2	198.000
Mặt xám 3 lỗ	XALE3	207.900

Giá trên đã bao gồm VAT

NÚT NHẤN - CÔNG TẮC XOAY HỘ XB5...N

- Dây sản phẩm kinh tế, màu sắc đa dạng.
- Cấp bảo vệ: IP54
- Tuổi thọ cao
- Thiết kế linh hoạt gồm 02 phần, thân và đầu, có thể tách rời nhau giúp dễ dàng cho việc lắp ráp và thay thế



XB5AA..N



XB5AW..N



XB5AD..N



XB5AS..N

Nút nhấn nhỏ Ø 22mm

Màu	Tiếp điểm	Mã hàng	Đơn giá (VNĐ)
●	N/O	XB5AA21N	69.300
●	N/O	XB5AA31N	69.300
●	N/C	XB5AA42N	69.300
●	N/O	XB5AA51N	69.300

Công tắc xoay 2 vị trí

Màu	Tiếp điểm	Mã hàng	Đơn giá (VNĐ)
●	N/O	XB5AD21N	122.100

Công tắc xoay 3 vị trí

Màu	Tiếp điểm	Mã hàng	Đơn giá (VNĐ)
●	2N/O	XB5AD33N	149.600

Nút nhấn có đèn LED điện áp 24Vac/dc

Màu	Tiếp điểm	Mã hàng	Đơn giá (VNĐ)
●	N/O	XB5AW33B1N	229.900
●	N/C	XB5AW34B2N	229.900
●	N/O	XB5AW35B1N	229.900
●	N/O	XB5AW36B1N	229.900

Nút dừng khẩn cấp Ø40 xoay để mở

Màu	Tiếp điểm	Mã hàng	Đơn giá (VNĐ)
●	N/C	XB5AS542N	143.000

Nút dừng khẩn cấp Ø40 mở bằng chìa khóa

Màu	Tiếp điểm	Mã hàng	Đơn giá (VNĐ)
●	N/C	XB5AS142N	249.700

Nút nhấn có đèn LED điện áp 230Vac

Màu	Tiếp điểm	Mã hàng	Đơn giá (VNĐ)
●	N/O	XB5AW33M1N	309.100
●	N/O	XB5AW34M2N	309.100
●	N/C	XB5AW35M1N	309.100
●	N/O	XB5AW36M1N	309.100

Phụ Kiện

Màu	Tiếp điểm	Mã hàng	Đơn giá (VNĐ)
	N/O	ZBE101N	44.000
	N/C	ZBE102N	44.000

Giá trên đã bao gồm VAT



- Tần số đóng ngắt tối đa: 1200 lần/giờ
- Tuổi thọ cơ khí 10 triệu lần
- Đáp ứng theo tiêu chuẩn: IEC/ EN60068-2-6, IEC/ EN60529, IEC/ EN60068-2-27

Rơ le REXO không đèn chỉ thị - 3A

Điện áp	Tiếp điểm	Mã hàng	Đơn giá (VNĐ)
12Vdc	4 C/O	RXM4LB1JD	123.200
24Vdc	4 C/O	RXM4LB1BD	123.200
48Vdc	4 C/O	RXM4LB1ED	123.200
24Vac	4 C/O	RXM4LB1B7	128.700
120Vac	4 C/O	RXM4LB1F7	128.700
230Vac	4 C/O	RXM4LB1P7	128.700

Rơ le REXO không đèn chỉ thị - 5A

Điện áp	Tiếp điểm	Mã hàng	Đơn giá (VNĐ)
12Vdc	2 C/O	RXM2LB1JD	113.300
24Vdc	2 C/O	RXM2LB1BD	113.300
48Vdc	2 C/O	RXM2LB1ED	113.300
24Vac	2 C/O	RXM2LB1B7	113.300
120Vac	2 C/O	RXM2LB1F7	113.300
230Vac	2 C/O	RXM2LB1P7	113.300

Rơ le REXO có đèn chỉ thị - 3A

12Vdc	4 C/O	RXM4LB2JD	133.100
24Vdc	4 C/O	RXM4LB2BD	133.100
36Vdc	4 C/O	RXM4LB2CD	133.100
48Vdc	4 C/O	RXM4LB2ED	133.100
110Vdc	4 C/O	RXM4LB2FD	138.600
24Vac	4 C/O	RXM4LB2B7	138.600
120Vac	4 C/O	RXM4LB2F7	138.600
230Vac	4 C/O	RXM4LB2P7	138.600

Rơ le REXO có đèn chỉ thị - 5A

12Vdc	2 C/O	RXM2LB2JD	122.100
24Vdc	2 C/O	RXM2LB2BD	122.100
36Vdc	2 C/O	RXM2LB2CD	122.100
48Vdc	2 C/O	RXM2LB2ED	122.100
110Vdc	2 C/O	RXM2LB2FD	122.100
24Vac	2 C/O	RXM2LB2B7	122.100
120Vac	2 C/O	RXM2LB2F7	122.100
230Vac	2 C/O	RXM2LB2P7	122.100

Đế cắm rơ le REXO -

2 C/O	RXZE1M2C	58.300
4 C/O	RXZE1M4C	78.100

Tất cả mã hàng trên đều được bán theo hộp số lượng 10 cái

Giá trên đã bao gồm VAT



Ưu điểm

- EasyCan - dễ dàng lắp đặt, độ tin cậy cao và vận hành an toàn.
- EasyCan - chất lượng đảm bảo, phù hợp để xây dựng giải pháp cùng các dòng sản phẩm khác của Schneider Electric.
- EasyCan - tiết kiệm chi phí đầu tư.

EasyCan

Cấu tạo	Vỏ nhôm, hình trụ
Điện áp	230V - 525V
Dãy công suất	1 - 30 Kvar
Dòng khởi động	đến 200 x In
Quá áp	1.1 x Un
Quá dòng	1.5 x In
Tuổi thọ trung bình	100,000h
Chức năng an toàn	Tự hàn gắn & ngắt ra khỏi hệ thống khi tụ bị xì, có chức năng tự xả điện 50V/ 1 phút
Chất điện môi	Phim polypropylene hợp kim nhôm và kẽm
Chất cách điện	Không chứa PCB, tự phân hủy
Nhiệt độ hoạt động	-25C đến 55C
Cấp độ bảo vệ	IP20
Cách lắp đặt	Thẳng đứng
Đầu đấu nối	Dạng đinh vít, có nắp che cầu đấu bảo vệ

Tụ Bù EasyCAN 400-440V

Loại	Điện áp (V)	Công suất (kvar)	Mã hàng	Đơn giá (VNĐ)
EASYCAN	440	10	BLRCS100A120B44	1.740.200
EASYCAN	440	15	BLRCS150A180B44	2.406.800
EASYCAN	440	20	BLRCS200A240B44	2.860.000
EASYCAN	440	25	BLRCS250A300B44	3.337.400
EASYCAN	440	30	BLRCS303A364B44	4.043.600



1 Pha - 96 x 96 kỹ thuật số

Loại	Độ chính xác	Đo	Mã hàng	Đơn giá (VNĐ)
DM1000	0.5%	Dòng điện	METSEDM1110	842.600
DM1000	0.5%	Điện Áp	METSEDM1210	842.600
DM1000	0.2%	Tần số	METSEDM1310	842.600

Đồng hồ kỹ thuật số

Loại	Độ chính xác	Giao tiếp	Mã hàng	Đơn giá (VNĐ)
PM1000	1.0%	-	METSEPM1000	7.960.700
PM1200	1.0%	RS485	METSEPM1200	10.714.000

3 Pha - 96 x 96 kỹ thuật số

DM3000	0.5%	Dòng điện	METSEDM3110	969.100
DM3000	0.5%	Điện Áp	METSEDM3210	969.100

Dòng sản phẩm PM1000 dễ sử dụng, giá thành thấp nhưng có thể đo & hiển thị những thông số cần thiết cơ bản: dòng, áp và tần số.







Chế tạo dựa trên tiêu chí: chắc chắn, kích thước nhỏ gọn, và chi phí lắp đặt thấp. Đây là sản phẩm lý tưởng cho các tủ điều khiển, tủ điều khiển mô tơ và tủ điều khiển máy phát.

Dòng sản phẩm PM1000 có hai phiên bản khác nhau:

- PM1000, đo & hiển thị những thông số cần thiết cơ bản (dòng, điện áp, tần số).
- PM1200, đo & hiển thị những thông số cần thiết cơ bản (dòng, điện áp, tần số) và tích hợp thêm cổng giao tiếp RS485.

CÁCH LỰA CHỌN MCB EASY9

○ Bảng hướng dẫn chọn MCB cho các thiết bị dân dụng / văn phòng

Thiết bị	Công suất tiêu thụ	Dòng điện MCB (A)	Đường cong
 Máy lạnh	4.7 HP	16	"C"
	7.1 HP	20	
	9.5 HP	20	
	14 HP	25	
 Tủ lạnh	165 liters	2	
	285 liters	2	
 Máy xay sinh tố	200 W	1	"C"
 Máy hút bụi	50 W	0.5	
 Máy giặt	300 W	2	"C"
	1.3 KW	10	
 Máy photocopy	1.5 KW	10	"C"
 Máy nước nóng lạnh	500 W	3	

Tận hưởng sự an toàn với chi phí phù hợp khi lựa chọn Easy9

Dòng sản phẩm Easy9 giúp bạn tiết kiệm thời gian trong lắp đặt và cung cấp sản phẩm chất lượng tốt cho khách hàng

- Đảm bảo tuân theo các tiêu chuẩn
- Độ tin cậy cao với giá cả phù hợp

Đường cong hoạt động của thiết bị

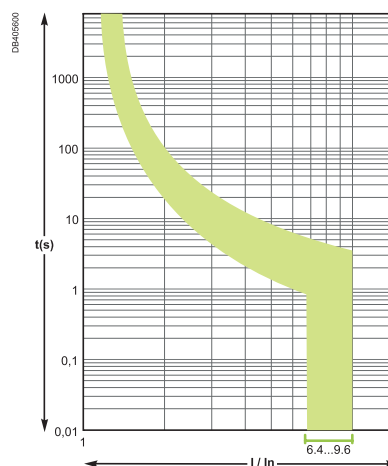

○ Đạt chứng chỉ Quản lý chất lượng ISO9001 và môi trường ISO14000



○ Dễ dàng lựa chọn

EZ9 F 34 1 16

Sản phẩm	Dòng sản phẩm	Số cực	Dòng điện
Easy9	EZ9	1P	6
	MCB	2P	10
	RCCB	3P	63
	RCBO	4P	63

Ví dụ: EZ9F34116 - Easy9 MCB 1P 16A

SƠ ĐỒ MẠNG ĐIỆN AN TOÀN CHUẨN

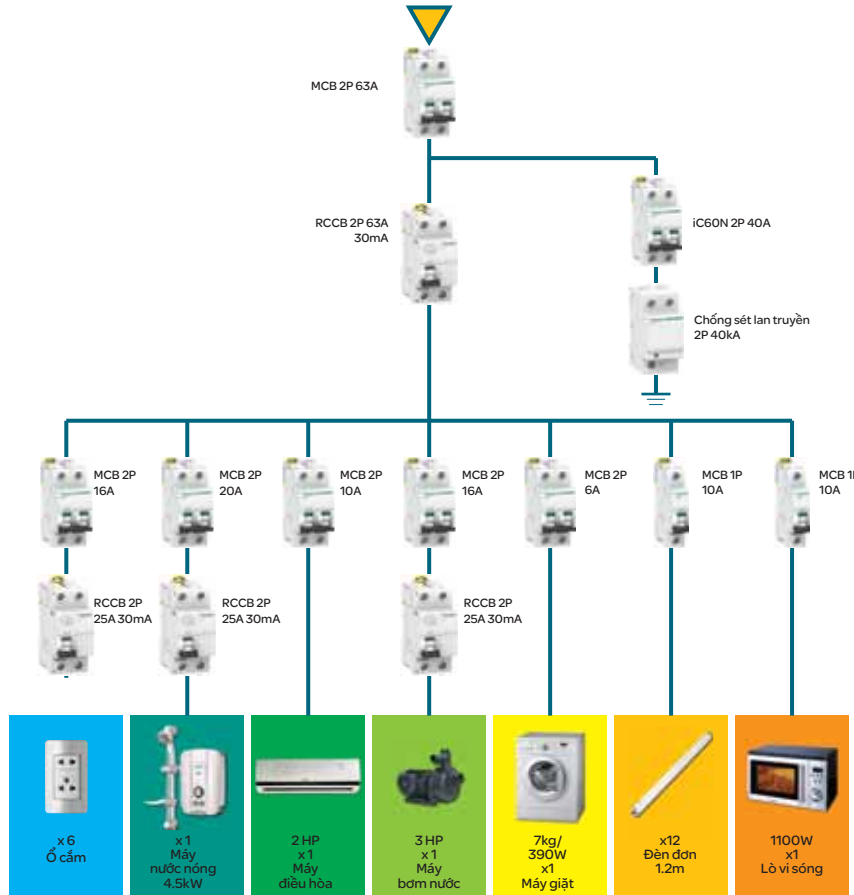

- Tiết diện dây dẫn và cường độ dòng điện phụ thuộc vào công suất của thiết bị.
- Có thể sử dụng 1 RCBO thay cho 1 MCB + 1 RCCB. Để biết thêm chi tiết xin vui lòng liên hệ Schneider Electric.

PHƯƠNG THỨC NHẬN BIẾT HÀNG SCHNEIDER ELECTRIC CHÍNH HÃNG

Tem chứng nhận hàng chính hãng
Schneider Electric (Dán trên mặt bên sản phẩm)
Tem chứng nhận hàng chính hãng
Schneider Electric

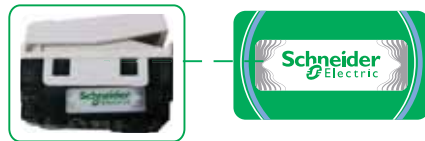

Lớp phản quang dưới đèn cực tím
Dùng đèn cực tím chiếu lên tem sẽ xuất hiện dòng chữ "Make the most of your energy" như hình.

Dòng chữ chìm "Schneider Electric"
Dùng bút lông dầu tô đều lên tem rồi lau nhẹ, sẽ thấy chữ "Schneider Electric" như hình.

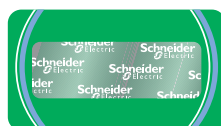

Lớp tem bạc chìm,
Bóc lớp phía trên của tem ta sẽ thấy lớp tem bạc phía dưới như hình bên cạnh.